

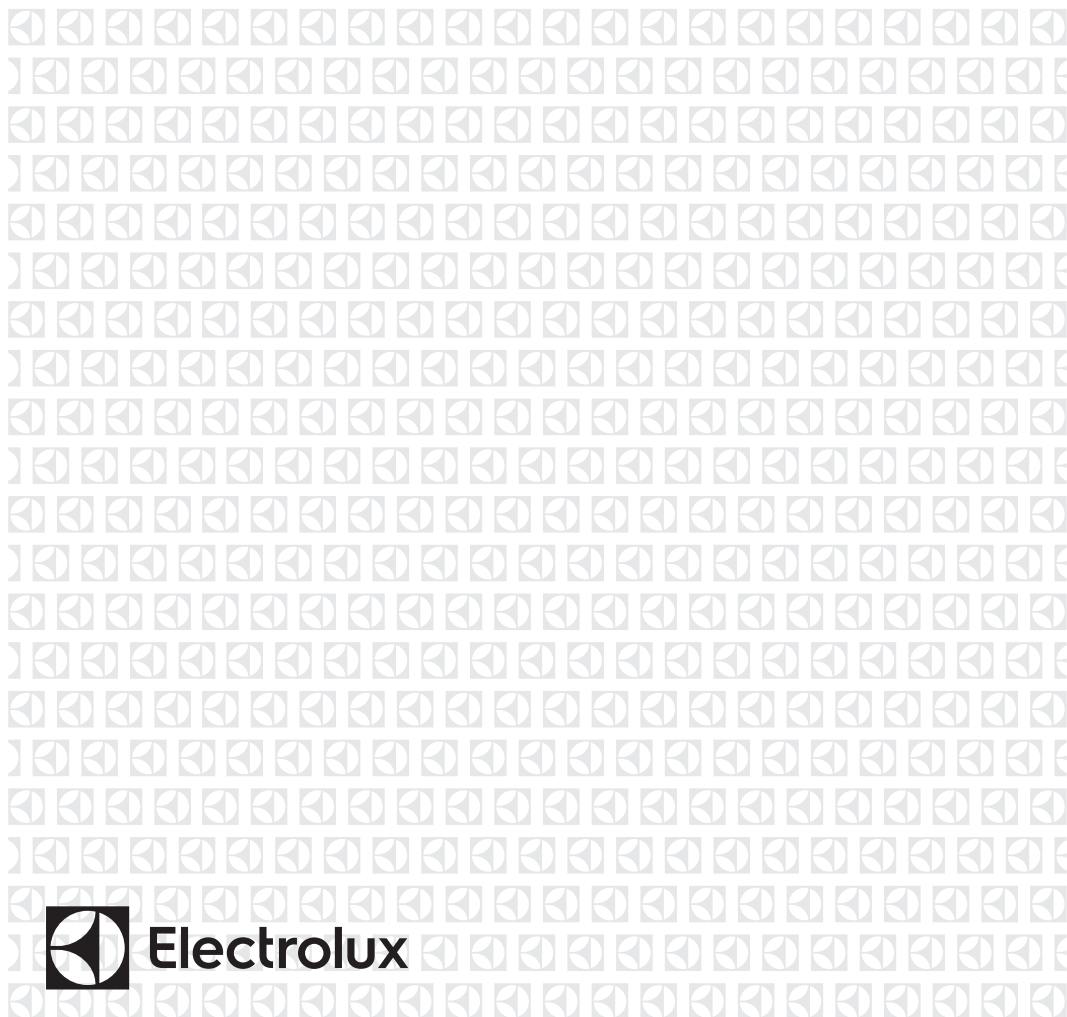

NL	Magnetron	Gebruiksaanwijzing	2
FR	Four à micro-ondes	Notice d'utilisation	20
DE	Mikrowellenofen	Benutzerinformation	39
PL	Kuchenka mikrofalowa	Instrukcja obsługi	59



INHOUDSOPGAVE

1. VEILIGHEIDSINFORMATIE.....	3
2. VEILIGHEIDSVOORSCHRIFTEN.....	6
3. BESCHRIJVING VAN HET PRODUCT.....	7
4. VOORDAT U HET APPARAAT VOOR DE EERSTE KEER GEBRUIKT.....	9
5. DAGELIJKS GEBRUIK.....	9
6. AUTOMATISCHE PROGRAMMA'S.....	13
7. GEBRUIK VAN DE ACCESSOIRES.....	14
8. EXTRA FUNCTIES.....	15
9. AANWIJZINGEN EN TIPS.....	15
10. ONDERHOUD EN REINIGING.....	16
11. PROBLEEMOPLOSSING.....	16
12. MONTAGE	18

WE DENKEN AAN U

Bedankt voor het kopen van een Electrolux-apparaat. U koos voor een product dat jaren professionele ervaring en innovatie bevat. Ingenieus en stijlvol, het werd ontworpen met u in het achterhoofd. Wanneer u het gebruikt, kunt u er op vertrouwen dat u keer op keer fantastische resultaten zult krijgen. Welkom bij Electrolux.

Ga naar onze website voor:



Advies over gebruik, brochures, het oplossen van problemen en onderhoudsinformatie:

www.electrolux.com/webselfservice



Registreer uw product voor een betere service:

www.registerelectrolux.com



Koop accessoires, verbruiksartikelen en originele reserveonderdelen voor uw apparaat:

www.electrolux.com/shop

KLANTENSERVICE

Gebruik altijd originele onderdelen.

Als u contact opneemt met de klantenservice zorg dat u de volgende gegevens bij de hand hebt: model, productnummer, serienummer.

Deze informatie wordt vermeld op het typeplaatje.



Waarschuwing / Belangrijke veiligheidsinformatie



Algemene informatie en tips



Milieu-informatie

Wijzigingen voorbehouden.

1. ⚠️ VEILIGHEIDSINFORMATIE

Lees zorgvuldig de meegeleverde instructies voor installatie en gebruik van het apparaat. De fabrikant is niet verantwoordelijk voor letsel en schade veroorzaakt door een foutieve installatie. Bewaar de instructies van het apparaat voor toekomstig gebruik.

1.1 Veiligheid van kinderen en kwetsbare mensen



WAARSCHUWING!

Gevaar voor verstikking, letsel of permanente invaliditeit.

- Dit apparaat kan worden gebruikt door kinderen van 8 jaar en ouder en door mensen met beperkte lichamelijke, zintuiglijke of verstandelijke vermogens of een gebrek aan ervaring en kennis, indien zij onder toezicht staan of instructies hebben gekregen over het veilig gebruiken van het apparaat en indien zij de eventuele gevaren begrijpen.
- Laat kinderen niet met het apparaat spelen. Kinderen jonger dan 3 jaar moeten niet zonder toezicht in de buurt van het apparaat worden gelaten.
- Houd alle verpakkingsmaterialen uit de buurt van kinderen.
- Houd kinderen en huisdieren uit de buurt van het apparaat als het in werking is of afkoelt. Het apparaat is heet.
- Als het apparaat is uitgerust met een kinderbeveiliging, raden wij aan dit te activeren.
- Reiniging en onderhoud mag niet worden uitgevoerd door kinderen zonder toezicht.
- Houd het apparaat en de snoeren buiten het bereik van kinderen jonger dan 8 jaar.

1.2 Algemene veiligheid

- Dit apparaat is bedoeld voor huishoudelijk gebruik of gelijksoortige toepassingen zoals:

- boerderijen, personeelskeukens in winkels, kantoren of andere werkomgevingen
- Door gasten in hotels, motels, bed&breakfasts en andere woonomgevingen
- Van binnen wordt het apparaat heet als het in werking is. Raak de verwarmingselementen in het apparaat niet aan. Gebruik altijd ovenhandschoenen om accessoires of kookgerei te plaatsen of verwijderen.
- Gebruik geen stoomreiniger om het apparaat schoon te maken.
- Schakel het apparaat uit en trek de stekker uit het stopcontact voordat u onderhoudshandelingen verricht.
- Als de deur, scharnieren/handgrepen of deurafdichtingen zijn beschadigd, mag het apparaat niet worden gebruikt tot hij is gerepareerd door een vakkundig persoon.
- Als de voedingskabel beschadigd is, moet de fabrikant, een erkende serviceverlener of een gekwalificeerd persoon deze vervangen teneinde gevaarlijke situaties te voorkomen.
- Alleen een vakkundig persoon kan onderhouds- of reparatiewerkzaamheden uitvoeren waarvoor de afdekking moet worden verwijderd die beschermd tegen blootstelling aan magnetronenergie.
- Bedien het apparaat niet met een externe timer of een apart afstandbedieningssysteem.
- Verwarm geen vloeistoffen of andere levensmiddelen in afgesloten houders. Deze kunnen dan ontploffen.
- Gebruik alleen hulpstukken die geschikt zijn voor gebruik in de magnetron.
- Let bij het opwarmen van voedsel in plastic of papieren houders op het apparaat vanwege de mogelijkheid tot zelfontbranding.
- Het apparaat is bedoeld voor het opwarmen van voedsel en dranken. Het drogen van levensmiddelen of kleding en het opwarmen van warmhoudpads,

slippers, sponzen, vochtige doekjes en dergelijke kan leiden tot letsel, zelfontbranding of brand.

- Als rook wordt waargenomen, zet dan het apparaat uit of trek de stekker uit het stopcontact en houd de deur gesloten om vlammen te doven.
- Het in de magnetron opwarmen van dranken kan ertoe leiden dat het langer duurt voordat het kookpunt wordt bereikt. Pas op als u de houder uit de magnetron haalt.
- De inhoud van melkflesjes en potjes babyvoeding moet worden geroerd of geschud en de temperatuur moet voor consumptie worden gecontroleerd om brandwonden te voorkomen.
- Eieren in de schaal en hele hardgekookte eieren mogen niet in het apparaat worden opgewarmd omdat ze dan kunnen ontploffen, zelfs nadat de magnetronverwarming is beëindigd.
- Het apparaat moet regelmatig worden gereinigd en voedselresten dienen te worden verwijderd.
- Het niet schoonhouden van het apparaat kan leiden tot beschadigingen aan het oppervlak hetgeen weer een negatief effect kan hebben op de levensduur van het apparaat wat weer kan leiden tot een gevaarlijke situatie.
- De temperatuur van de toegankelijke oppervlakken kan hoog zijn als het apparaat in werking is
- De magnetron moet niet in een kast worden geplaatst tenzij het is getest in een kast.
- De achterkant van het apparaat moet tegen de muur worden geplaatst.
- Gebruik nooit agressieve reinigingsmiddelen of scherpe metalen schrapers om de glazen deur schoon te maken, deze kunnen krassen veroorzaken op het oppervlak, waardoor het glas zou kunnen breken.
- Let op de minimumafmetingen van de kast (indien van toepassing). Raadpleeg het hoofdstuk Montage.

- Het apparaat moet bediend worden met een geopende decoratieve deur (indien van toepassing).

2. VEILIGHEIDSVOORSCHRIFTEN

2.1 Montage



WAARSCHUWING!

Alleen een erkende installatietechnicus mag het apparaat installeren.

- Verwijder alle verpakkingsmaterialen.
- Installeer en gebruik geen beschadigd apparaat.
- Volg de installatie-instructies op die zijn meegeleverd met het apparaat.
- Wees voorzichtig met het verplaatsen van het apparaat, het is zwaar. Draag altijd veiligheidshandschoenen.
- Trek het apparaat nooit aan de handgreep van zijn plaats.
- Houd de minimumafstand naar andere apparaten en units in acht.
- Zorg ervoor dat het apparaat onder en naast veilige installaties wordt geïnstalleerd.
- De zijkanalen van het apparaat moeten naast apparaten of units staan van dezelfde hoogte.

2.2 Aansluiting aan het elektriciteitsnet



WAARSCHUWING!

Gevaar voor brand en elektrische schokken.

- Alle elektrische aansluitingen moeten door een gediplomeerd elektromonteur worden gemaakt.
- Dit apparaat moet worden aangesloten op een geaard stopcontact.
- Controleer of de elektrische informatie op het typeplaatje overeenkomt met de stroomvoorziening. Zo niet, neem dan contact op met een elektromonteur.
- Zorg ervoor dat een eventueel verlengsnoer waarop het apparaat is aangesloten, geaard is.
- Zorg dat u de hoofdstekker en kabel niet beschadigt. Neem contact op met

de service-afdeling of een elektromonteur om een beschadigde hoofdkabel te vervangen.

- Trek niet aan het netsnoer om het apparaat los te koppelen. Trek altijd aan de stekker.

2.3 Gebruik



WAARSCHUWING!

Gevaar op letsel, brandwonden, elektrische schokken of een explosie.

- De specificatie van het apparaat mag niet worden veranderd.
- Laat het apparaat tijdens het gebruik niet onbeheerd achter.
- Oefen geen kracht uit op een geopende deur.
- Zorg ervoor dat de ventilatieopeningen niet geblokkeerd zijn.
- Gebruik het apparaat niet als werkoppervlak en gebruik de ovenruimte niet als opslagplek.

2.4 Onderhoud en reiniging



WAARSCHUWING!

Gevaar voor letsel, brand en schade aan het apparaat.

- Schakel het apparaat uit en trek de stekker uit het stopcontact voordat u onderhoudshandelingen verricht.
- Reinig het apparaat regelmatig om te voorkomen dat het materiaal van het oppervlak achteruitgaat.
- Zorg ervoor dat er geen voedselresten of resten schoonmaakmiddel ophopen op de afdichtoppervlakken van de deur.
- Resterend vet of voedsel in het apparaat kan brand veroorzaken.
- Maak het apparaat schoon met een vochtige, zachte doek. Gebruik alleen neutrale schoonmaakmiddelen. Gebruik geen schuurmiddelen,

- schuursponsjes, oplosmiddelen of metalen voorwerpen.
- Raadpleeg als u een ovenspray gebruikt eerst de aanwijzingen op de verpakking.

- Haal de stekker uit het stopcontact.
- Snij het netsnoer van het apparaat af en gooi dit weg.

2.5 Verwijdering



WAARSCHUWING!

Gevaar voor letsel of verstikking.

3. BESCHRIJVING VAN HET PRODUCT



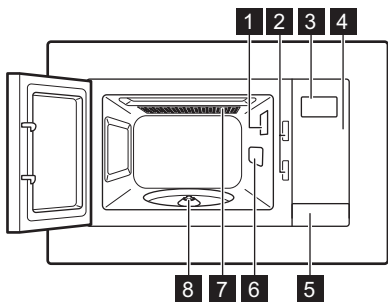

3.1 Algemeen overzicht

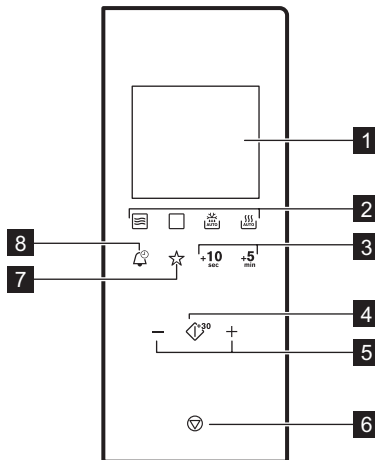

- 1** Lampje
- 2** Veiligheidvergrendelingssysteem
- 3** Weergave
- 4** Bedieningspaneel
- 5** Deuropener
- 6** Afdekking voor microgolfsleider
- 7** Grillen
- 8** Schacht draaiplateau

3.2 Bedieningspaneel



Symbol	-functie	Omschrijving
1 —	Weergave	Toont de instellingen en de huidige tijd.
2 	Functietoetsen	Om de magnetron/grill/combinatiekoken/automatisch ont-dooien en automatisch koken in te stellen.
3 +10 sec , +5 min	Tijdstellingstoet-sen	Om de gewenste tijd in te stellen.
4 	Start / +30 sec	Om het apparaat te starten of de kooktijd te verlengen met 30 seconden op vol ver-mogen.
5 — +	Instellingstoetsen	Om de tijd, het gewicht of de temperatuur in te stellen.
6 	Stop / Wissen	Om het apparaat uit te scha-kelen of kookinstellingen te verwijderen.
7 	Favoriet	Om één favoriete combinatie van kookparameters te bewa-ren.
8 	Klok	Om de klok/herinnering in te stellen.

3.3 Accessoires

Set draaiplateau



Gebruik altijd het draaiplateau om voedsel in de magnetron te bereiden.

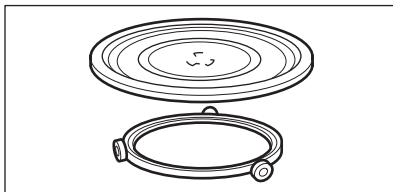

Glazen plateau en wiel-tjes.

Grillrooster

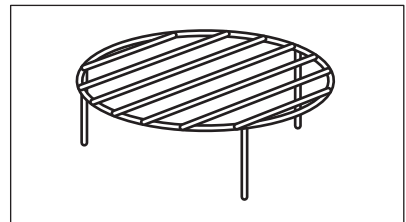

Gebruiken voor:

- grillen
- combinatiekoken

4. VOORDAT U HET APPARAAT VOOR DE EERSTE KEER GEBRUIKT



WAARSCHUWING!
Raadpleeg de hoofdstukken
Veiligheid.

4.1 Eerste reiniging



LET OP!
Zie het hoofdstuk
'Onderhoud en reiniging'.



- Verwijder alle onderdelen en extra verpakking uit de magnetron.
- Reinig het apparaat voor het eerste gebruik.



4.2 Tijd instellen

Na aansluiting van het apparaat op het stopcontact of na een stroomstoring, toont het display en klinkt er een geluidssignaal.



U kunt de tijd instellen in 24-uursinstelling.

1. Druk tweemaal op .
2. Druk op de Instellingstoetsen om de uren in te stellen.
3. Druk op  om te bevestigen.
4. Druk op de Instellingstoetsen om de minuten in te stellen.
5. Druk op  om te bevestigen. Het display toont ON en de klok verschijnt op het display als de magnetron in de stand-bystand staat.

Als u niet wilt dat de klok verschijnt op het display als de magnetron in stand-by staat, drukt u op  of  en selecteert u UIT. Druk op  om te bevestigen.

5. DAGELIJKS GEBRUIK



WAARSCHUWING!
Raadpleeg de hoofdstukken
Veiligheid.

5.1 Algemene informatie over het gebruik van het apparaat

- Laat het voedsel na het uitschakelen van het apparaat enkele minuten rusten.
- Verwijder de verpakking van aluminiumfolie, metalen bakjes, enz. voordat u het voedsel bereidt.

Koken

- Kook het eten zo mogelijk bedekt met materiaal dat geschikt is voor gebruik in de magnetron. Bereid voedsel slechts zonder het te bedekken als u een korst wilt behouden
- Zorg dat u de gerechten niet te lang kookt, door het vermogen en de tijd te hoog in te stellen. Het voedsel kan uitdrogen, verbranden of op sommige plekken hard worden.
- Gebruik het apparaat niet om eieren in hun schaal en slakken te bereiden,

omdat ze kunnen barsten. Bij gebakken eieren, moet u het eigeel eerst doorprikken.

- Prik eten met 'vel' of 'schil', zoals aardappelen, tomaten, worstjes, een paar keer met een vork in voordat u het in de magnetron plaatst, zodat het eten niet barst
- Voor gekoeld of bevroren eten is een langere bereidingstijd nodig.
- Gerechten met saus moeten van tijd tot tijd worden geroerd.
- Groenten met een stevige structuur, zoals wortel, doperwten of bloemkool, moeten in water worden gekookt.
- Draai grotere stukken halverwege de bereidingstijd om.
- Snij groenten zo mogelijk in stukjes van gelijke grootte.
- Gebruik platte, brede schalen of borden.
- Gebruik geen kookgerei gemaakt van porselein, keramisch materiaal of aardewerk met kleine gaatjes, bijv. op handgrepen of ongeglazuurde bodems. Er kan vocht in de

openingen komen, waardoor het kookgerei bij verhitting kan barsten.

- De glazen bodem is een ruimte voor het opwarmen van voedsel of vloeistoffen. Deze is noodzakelijk voor de werking van de magnetron.

Vlees, gevogelte, vis ontdooien

- Leg het bevroren, ingepakte voedsel op een klein, omgedraaid bord met een bakje eronder zodat het dooiwater in het bakje valt.
- Draai het voedsel halverwege de ontdooitijd om. Verdeel de stukken zo mogelijk opnieuw en verwijder de stukken die al zijn ontdooid.

Boter, gebakjes, kwark ontdooien

- Ontdooi nooit volledig in het apparaat, maar bij kamertemperatuur. Dit geeft een meer gelijkmatig resultaat. Verwijder metalen of aluminium verpakking of onderdelen volledig voordat u begint te ontdooien.

Fruit, groenten ontdooien

- Ontdooi fruit en groenten, die verder als rauw bereid worden, nooit volledig in het apparaat. Laat ze bij kamertemperatuur ontdooien.
- U kunt een hoger magnetronvermogen gebruiken om fruit en groenten te bereiden zonder ze eerst te ontdooien.

Kant-en-klaarmaaltijden

- U kunt alleen kant-en-klaar maaltijden in het apparaat bereiden als de verpakking geschikt is voor gebruik in de magnetron.
- U moet de op de verpakking afgedrukte instructies van de fabrikant opvolgen (bijv. metalen afdekking verwijderen en plastic folie doorprikken).

Geschikt kookgerei en materialen

Materiaal van de pannen	Magnetron			Grill
	Ontdooien	Verwarmen	Koken	
Ovenbestendig glas en porselein (zonder metalen onderdelen, bijv. Pyrex, hittebestendig glas)	X	X	X	X
Non-ovenbestendig glas en porselein ¹⁾	X	--	--	--
Glas en glaskeramik gemaakt van ovenbestendig/vriesbestendig materiaal (bijv. Arcoflam), grillrooster	X	X	X	X
Keramisch ²⁾ , aardenwerk ²⁾ .	X	X	X	--
Hittebestendig plastic tot 200 °C ³⁾	X	X	X	--
Karton, papier	X	--	--	--
Huishoudfolie	X	--	--	--
Bakpapier met magnetronveilige af-dichting ³⁾	X	X	X	--
Ovenschotels gemaakt van metaal, d.w.z. email, gietijzer	--	--	--	X

Materiaal van de pannen	Magnetron			Grill
	Ontdooien	Verwarmen	Koken	
Bakvormen, zwarte lak of siliconenlaag ³⁾	--	--	--	X
Bakplaat	--	--	--	X
Braadkookgerei, bijv. Crostino of Crunch-bord	--	X	X	--
Kant-en-klare maaltijden in de verpakking ³⁾	X	X	X	X

1) Zonder zilveren, gouden, platinum of metalen laag/versieringen

2) Zonder quartz of metalen onderdelen, of glas dat metalen bevat

3) U dient de instructies van de fabrikant over de maximum temperaturen na te leven.

X geschikt

-- niet geschikt

5.2 De magnetron aan- en uitzetten



LET OP!

Stel de magnetron nooit in werking als er geen voedsel is geplaatst.

1. Druk op de toets van de functie die u wilt activeren.
2. Druk herhaaldelijk op deze toets om het vermogen in te stellen.
3. Druk op de Instellingstoetsen om de tijd in te stellen.

4. Druk op om te bevestigen en de magnetron in te schakelen.

De magnetron uitschakelen:

- wacht tot de magnetron automatisch uitschakelt als de tijd is afgelopen. Op het display verschijnt End.
- de deur openen. De magnetron stopt automatisch. Sluit de deur en druk op om door te gaan met de bereiding. Gebruik deze optie om het voedsel te controleren.
- druk op .









Indien de magnetron automatisch uitschakelt, geeft hij een geluidssignaal.

5.3 Tabel vermogensinstelling

Druk op	Vermogeninstelling	Geschat percentage vermogen
1 keer	900 Watt	100 %
de levensduur is 2 keer	700 Watt	77 %
de levensduur is 3 keer	500 Watt	55 %
de levensduur is 4 keer	300 Watt	33 %

Druk op 	Vermogeninstelling	Geschat percentage vermogen
de levensduur is 5 keer	100 Watt	17 %

Overige functies

Druk op 	Weergave	Functiemodus
Grill		
1 keer		Grote grill
Combinatiekoken		
de levensduur is 2 keer	 	Magnetron, grill
de levensduur is 3 keer	 	Grill, magnetron

5.4 Snelle start

 De maximale bereidingstijd is 95 minuten.

Druk op om de magnetron gedurende 30 seconden op vol vermogen te activeren. De bereidingstijd wordt met 30 seconden verhoogd met iedere extra druk op de knop.

5.5 Ontdooien



U kunt uit 2 ontdooiwijzen kiezen:

- Gewichtontdooien
- Tijdontdooien



 Gebruik ontdooien gewicht niet voor voedsel dat meer dan 20 minuten uit de vriezer is genomen, of voor ingevroren kant-en-klaar voedsel.

 Om ontdooien gewicht te activeren moet u tussen de 100 en 2.000 g voedsel gebruiken.

 Om voedsel van minder dan 200 g te ontdooien legt u dit aan de rand van het draaiplateau.

1. Druk herhaaldelijk op  om de ontdooifunctie per gewicht of tijd in te stellen.
2. Druk op de Instellingstoetsen om de tijd of het gewicht in te stellen. Voor ontdooien per gewicht wordt de tijd automatisch ingesteld.
3. Druk op  om te bevestigen en de magnetron in te schakelen.

5.6 Grillen en combinatiekoken

1. Druk herhaaldelijk op  om de grill of het combinatiekoken te selecteren.
2. Druk op de Instellingstoetsen om de tijd in te stellen.
3. Druk op  om te bevestigen en de magnetron in te schakelen.

 Na de helft van de bereidingstijd klinkt er een geluidssignaal. U kunt het voedsel dan omdraaien.



6. AUTOMATISCHE PROGRAMMA'S













WAARSCHUWING!
Raadpleeg de hoofdstukken
Veiligheid.

6.1 Auto-cooking

Gebruik deze functie om met gemak uw favoriete gerecht te bereiden. De magnetron stelt de optimale instellingen automatisch in.

1. Druk herhaaldelijk op  om het gewenste menu in te stellen.
2. Druk op de Instellingstoetsen om het gewicht in te stellen.
3. Om het ingestelde menu te wijzigen, druk op .
4. Druk op  om te bevestigen en de magnetron in te schakelen.

Weergave	Menu	Gewicht
	Automatisch opwarmen	150 g 250 g 350 g 450 g 600 g
	Drank	1 kopje
	Pizza	200 g 300 g 400 g
	Popcorn	50 g 100 g
	Kip	500 g 750 g 1.000 g 1.200 g
	Vlees	150 g 300 g 450 g 600 g
	Aardappel	230 g 460 g 690 g
	Groente	150 g 350 g 500 g

Weergave	Menu	Gewicht
	Vis	150 g 250 g 350 g 450 g 650 g
	Pastaschotel	50 g (voeg 450 ml water toe) 100 g (voeg 800 ml water toe) 150 g (voeg 1.200 ml water toe)

6.2 Favoriet

U kunt slechts één Favoriet opslaan.

Gebruik deze functie om een instelling op te slaan die u bij de magnetron vaak gebruikt.

1. Stel de functie en parameters in die u wenst op te slaan.
Raadpleeg de procedure voor de functie die u wenst in te stellen.
2. Druk op ☆ en houd 2 seconden ingedrukt. Als de instellingen zijn

opgeslagen, weerklinkt er een geluidssignaal.

Het programma Favoriet gebruiken

1. Druk op ☆.
2. Druk op  om de magnetron in te schakelen.

7. GEBRUIK VAN DE ACCESSOIRES



WAARSCHUWING!

Raadpleeg de hoofdstukken Veiligheid.

7.1 Het plaatsen van het draaiplateau



LET OP!

Bereid geen voedsel zonder het draaiplateau en de wieltjes. Gebruik alleen de draaiplateauset meegeleverd met de magnetron.



Bereid nooit voedsel direct op het glazen draaiplateau.

1. Plaats de wieltjes rond de schacht van het draaiplateau.
2. Plaats het glazen plateau op de wieltjes

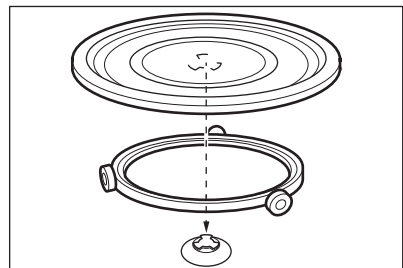

7.2 Het grillrek plaatsen

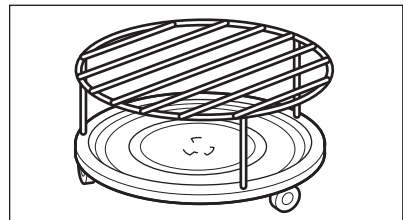

Plaats het grillrek op het draaiplateau.



8. EXTRA FUNCTIES

8.1 Kinderslot

Het kinderslot voorkomt dat de magnetron per ongeluk in werking wordt gesteld.

Druk  gedurende 3 seconden in. Er klinkt een geluidssignaal. Als het kinderslot actief is, toont het display .



8.2 Kookwekker

U kunt maximaal 95 minuten instellen.

1. Druk op .
2. Druk op de Instellingstoetsen om de tijd in te stellen.

De Kookwekker wordt na enkele seconden automatisch geactiveerd. Nadat de ingestelde tijd is verstreken, klinkt er een geluidssignaal.

3. Druk op  om de functie te annuleren.

 Als de Kookwekker actief is, toont het display de actieve functie. Om de resterende duurtijd te zien, druk op .

 De Kookwekker werkt nog als u de deur opent of de magnetron pauzeert.

9. AANWIJZINGEN EN TIPS



WAARSCHUWING!

Raadpleeg de hoofdstukken Veiligheid.

9.1 Tips voor de magnetron

Probleem	oplossing
U kunt de gegevens over de hoeveelheid voedselbereiding niet vinden.	Zoek naar gelijksoortig eten. Verhoog of verlaag de bereidingstijd aan de hand van deze richtlijn: Een dubbele hoeveelheid = bijna een dubbele bereidingstijd, de helft van de hoeveelheid = de helft van de bereidingstijd
Het eten is te droog.	Verlaag de bereidingstijd of selecteer een lager magnetronvermogen.
Het eten is nog steeds niet ontdooit, heet of gekookt nadat de bereidingstijd is verstreken.	Stel een langere bereidingstijd in of selecteer een hoger magnetronvermogen. Voor grotere gerechten is meer tijd nodig.
Als de bereidingstijd is verstreken, is het eten aan de rand verbrand, maar in het midden nog steeds niet gaar.	Kies de volgende keer een lager vermogen en een langere bereidingstijd. Roer vloeistoffen halverwege de bereidingstijd even door, bijv. soepen.

U krijgt betere resultaten met rijst als u een platte, brede schaal gebruikt.

9.2 Ontdooien

Ontdooi braadstukken altijd met de vetkant omlaag.

Ontdooi afgedekt vlees niet want dit kan leiden tot bereiden in plaats van ontdooien.

Ontdooi heel gevogelte altijd met de borstkant omlaag.

9.3 Koken

Haal gekoeld vlees en gevogelte minstens 30 minuten voor bereiden uit de koelkast.

Bewaar het vlees, gevogelte en groente afgedekt tot de bereiding.

Doe een beetje olie of vloeibare boter op de vis.

Alle groenten moeten op vol vermogen gekookt worden.

Voeg per 250 g groenten 30 - 45 ml koud water toe.

Snijd de verse groente in stukken van gelijke grootte. Alle groenten afgedekt in de container koken.

9.4 Opwarmen

Volg bij het opwarmen van verpakte kant-en-klaar maaltijden altijd de instructies op de verpakking.

9.5 Grill

Voor het grillen van vlakke levensmiddelen in het midden van het grillrek.

Draai het voedsel halverwege de ingestelde tijd om en grill verder.

9.6 Combinatiekoken

Gebruik Combinatiekoken om bepaald voedsel krokant te houden.

Draai het voedsel halverwege de ingestelde tijd om en ga verder.

Er bestaan 2 modi voor Combikoken. Elke modus combineert de functies van de magnetron en de grill, met verschillende duur- en vermogensstanden.

10. ONDERHOUD EN REINIGING



WAARSCHUWING!

Raadpleeg de hoofdstukken Veiligheid.

10.1 Opmerkingen over schoonmaken

- Maak de voorkant van het apparaat schoon met een zachte doek en een warm sopje.
- Gebruik voor metalen oppervlakken een universeel reinigingsmiddel.
- Reinig de binnenkant van het apparaat na elk gebruik. Vuil laat zich dan het makkelijkst verwijderen en kan niet aanbranden.

- Verwijder hardnekkig vuil met een speciale reiniger.
- Maak alle accessoires schoon en laat ze drogen. Gebruik een zachte doek en een warm sopje en een reinigingsmiddel.
- Om de moeilijk te verwijderen restjes te verwijderen, kook een glas water gedurende 2 tot 3 minuten op de hoogste magnetronstand.
- Om geurtjes te verwijderen, meng een glas water met 2 theelepels citroensap en kook gedurende 5 minuten op de hoogste magnetronstand.

11. PROBLEEMOPLOSSING



WAARSCHUWING!

Raadpleeg de hoofdstukken Veiligheid.

11.1 Wat moet u doen als...

Probleem	Mogelijke oorzaak	Oplossing
Het apparaat werkt niet.	Het apparaat is uitgeschakeld.	Schakel het apparaat in.
Het apparaat werkt niet.	De stekker zit niet in het stop-contact.	Sluit het apparaat aan op het stroomnet.
Het apparaat werkt niet.	De zekering in de zekeringkast is doorgebrand.	Controleer de zekering. Als de zekering meer dan een keer doorslaat, raadpleegt u een bevoegde elektricien.
Het apparaat werkt niet.	De deur is niet goed gesloten.	Zorg ervoor dat de deur niet wordt geblokkeerd.
Het lampje brandt niet.	Het lampje is stuk.	De lamp moet worden vervangen.
Op het display verschijnt [---].	Het kinderslot is actief.	Deactiveer het kinderslot. Houd  3 seconden ingedrukt.
Er ontstaan vonken in de ovenruimte.	Er zitten metalen schalen of servies met een metalen randje in het apparaat.	Haal het servies uit het apparaat.
Er ontstaan vonken in de ovenruimte.	Er zit metalen bestek of aluminiumfolie dat de binnenwanden raakt in het apparaat.	Zorg ervoor dat het bestek en de folie de binnenwanden niet raakt.
Het draaiplateau maakt een krassend of schurend geluid.	Er zit vuil of iets anders onder het glazen draaiplateau.	Controleer het gedeelte onder het glazen draaiplateau.
Het apparaat stopt met werken zonder duidelijke reden.	Er is een storing.	Bel de klantenservice als deze situatie blijft bestaan.

11.2 Onderhoudsgegevens

Als u niet zelf het probleem kunt verhelpen, neem dan contact op met uw verkoper of de serviceafdeling.

De contactgegevens van het servicecentrum staan op het typeplaatje.

Het typeplaatje bevindt zich op het apparaat. Verwijder het typeplaatje niet van het apparaat.

Wij adviseren u om de gegevens hier te noteren:	
Model (MOD.)
Productnummer (PNC)
Serienummer (S.N.)

12. MONTAGE



WAARSCHUWING!

Raadpleeg de hoofdstukken Veiligheid.

12.1 Algemene informatie



LET OP!

Blokkeer de luchtopeningen niet. Als u dat wel doet, kan het apparaat oververhit raken.



LET OP!

Sluit het apparaat niet aan op adapters of verleng snoeren. Hierdoor kan overbelasting en brandgevaar ontstaan.



LET OP!

De minimale installatiehoogte is 85 cm.

- De magnetron is uitsluitend bestemd voor inbouwtoepassingen. Het apparaat moet op een stabiel en vlak oppervlak worden geplaatst.
- De kast mag geen achterwand hebben op de plaats waar de magnetron zich bevindt.
- Houd de magnetron uit de buurt van stoom, hete lucht en water.
- Als de magnetron te dicht bij de tv en radio staat, kan het signaal worden verstoord.
- Activeer na vervoer van het apparaat bij koud weer de magnetron niet direct na de installatie. Laat het apparaat een tijdje op kamertemperatuur komen en absorbeer de warmte.

12.2 Elektrische installatie



WAARSCHUWING!

De elektrische installatie mag uitsluitend worden uitgevoerd door een gekwalificeerd persoon.



De fabrikant is niet verantwoordelijk indien u deze veiligheidsmaatregelen uit hoofdstuk 'Veiligheidsinformatie' niet opvolgt.

Deze magnetron wordt geleverd met een netsnoer en stekker.

De kabel heeft geaarde bedrading met een geaarde stekker. De stekker moet in een stopcontact worden gestoken dat goed is geïnstalleerd en geaard. Bij kortsluiting vermindert de aarding de kans op het krijgen van een elektrische schok.

12.3 De magnetron installeren

1. Controleer of de afmetingen van het meubel voldoen aan de montageafmetingen.

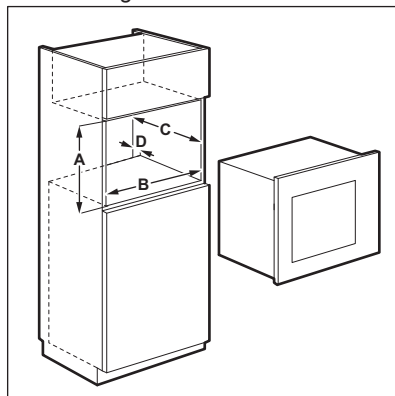

Montageafmetingen

Afmetingen	mm
A	380 + 2
B	560 + 8
C	500
D	45

2. Als de kastdiepte groter dan 300 mm is, plaats het sjabloon op de onderkant van de kast en controleer of het past. Zo ja, markeer de

schroefpunten. Verwijder het sjabloon en bevestig de beugel d.m.v. de schroeven op de gemarkeerde plaats.

i Sla deze stap over als de kastdiepte 300 mm is.

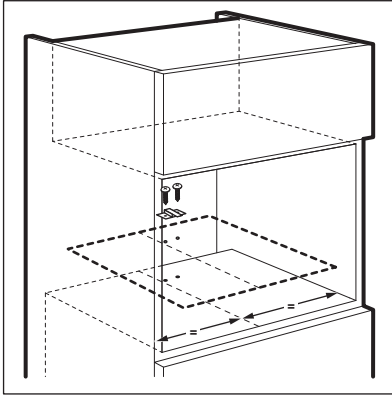

3. De magnetron installeren. Als u de beugel bevestigd hebt, zorg er dan voor dat hij aan de achterkant van het apparaat vastzit.

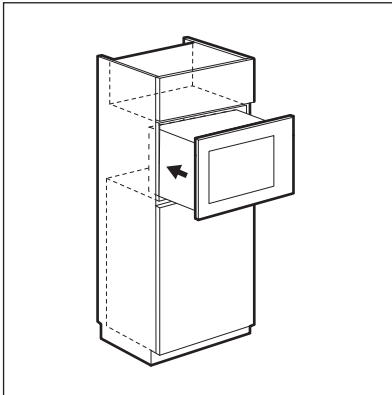

4. Open de deur en bevestig de magnetron aan de kast met een schroef.

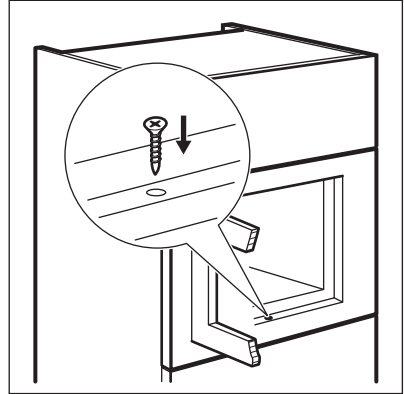

13. MILIEUBESCHERMING

Recycle de materialen met het symbool . Gooi de verpakking in een geschikte verzamelcontainer om het te recyclen. Help om het milieu en de volksgezondheid te beschermen en recycle het afval van elektrische en elektronische apparaten. Gooi apparaten

gemarkeerd met het symbool  niet weg met het huishoudelijk afval. Breng het product naar het milieustation bij u in de buurt of neem contact op met de gemeente.

TABLE DES MATIÈRES

1. CONSIGNES DE SÉCURITÉ.....	21
2. INSTRUCTIONS DE SÉCURITÉ.....	24
3. DESCRIPTION DE L'APPAREIL.....	25
4. AVANT LA PREMIÈRE UTILISATION.....	27
5. UTILISATION QUOTIDIENNE.....	27
6. PROGRAMMES AUTOMATIQUES.....	31
7. UTILISATION DES ACCESSOIRES.....	33
8. FONCTIONS SUPPLÉMENTAIRES.....	33
9. CONSEILS.....	33
10. ENTRETIEN ET NETTOYAGE.....	35
11. EN CAS D'ANOMALIE DE FONCTIONNEMENT.....	35
12. INSTALLATION.....	36

NOUS PENSONS À VOUS

Merci d'avoir choisi ce produit Electrolux. Avec ce produit, vous bénéficiez de dizaines d'années d'expérience professionnelle et d'innovation. Ingénieurs et élégant, il a été conçu sur mesure pour vous. Grâce à cet appareil, vous savez que chaque utilisation vous apportera satisfaction.

Bienvenue chez Electrolux.

Visitez notre site Internet pour :



Obtenir des conseils d'utilisation, des brochures, de l'aide, des informations :
www.electrolux.com/webselfservice



Enregistrer votre produit pour obtenir un meilleur service :
www.registerelectrolux.com



Acheter des accessoires, consommables et pièces de rechange d'origine pour votre appareil :
www.electrolux.com/shop

SERVICE APRÈS-VENTE

N'utilisez que des pièces de rechange d'origine.

Avant de contacter le service, assurez-vous de disposer des informations suivantes : Modèle, PNC, numéro de série.

Vous trouverez ces informations sur la plaque signalétique.



Avertissement/Attention : consignes de sécurité.



Informations générales et conseils.



Informations en matière de protection de l'environnement.

Sous réserve de modifications.

1. ⚠️ CONSIGNES DE SÉCURITÉ

Avant d'installer et d'utiliser cet appareil, lisez soigneusement les instructions fournies. Le fabricant ne peut être tenu pour responsable des dommages et blessures liés à une mauvaise installation ou utilisation. Conservez toujours cette notice avec votre appareil pour vous y référer ultérieurement.

1.1 Sécurité des enfants et des personnes vulnérables



AVERTISSEMENT!

Risque d'asphyxie, de blessure ou d'invalidité permanente.

- Cet appareil peut être utilisé par des enfants âgés d'au moins 8 ans et par des personnes ayant des capacités physiques, sensorielles ou mentales réduites ou dénuées d'expérience ou de connaissance, s'ils (si elles) sont correctement surveillé(e)s ou si des instructions relatives à l'utilisation de l'appareil en toute sécurité leur ont été données et si les risques encourus ont été appréhendés.
- Les enfants ne doivent pas jouer avec l'appareil. Les enfants de moins de 3 ans ne doivent pas être laissés sans surveillance à proximité de l'appareil.
- Ne laissez pas les emballages à la portée des enfants.
- Tenez les enfants et les animaux éloignés de l'appareil lorsqu'il est en cours de fonctionnement ou lorsqu'il refroidit. Les parties accessibles sont chaudes.
- Si l'appareil est équipé d'un dispositif de sécurité enfants, nous vous recommandons de l'activer.
- Le nettoyage et l'entretien par l'utilisateur ne doivent pas être effectués par des enfants sans surveillance.

- L'appareil et son cordon d'alimentation doivent être conservés hors de portée des enfants âgés de moins de 8 ans.

1.2 Consignes générales de sécurité

- Cet appareil est conçu uniquement pour un usage domestique et des utilisations telles que :
 - bâtiments de ferme, cuisines réservées aux employés dans les magasins, bureaux et autres lieux de travail ;
 - pour une utilisation privée, par les clients, dans des hôtels et autres lieux de séjour.
- L'intérieur de l'appareil devient chaud lorsqu'il est en fonctionnement. Ne touchez pas les éléments chauffants se trouvant dans l'appareil. Utilisez toujours des gants de cuisine pour retirer ou enfourner des accessoires ou des plats allant au four.
- N'utilisez pas de nettoyeur vapeur pour nettoyer l'appareil.
- Avant toute opération d'entretien, éteignez l'appareil et débranchez la fiche de la prise secteur.
- Si la porte ou les joints de la porte sont endommagés, vous ne devez pas utiliser l'appareil tant qu'il n'a pas été réparé par un professionnel qualifié.
- Si le câble d'alimentation est endommagé, il doit être remplacé par le fabricant, son service après-vente ou des personnes de qualification similaire afin d'éviter un danger.
- Toute opération de maintenance ou réparation nécessitant le retrait d'un des caches assurant la protection contre les micro-ondes ne doit être confiée qu'à un professionnel qualifié.
- Ne faites pas fonctionner l'appareil avec un minuteur externe ou un système de commande à distance.
- Ne faites pas chauffer de liquides ou d'autres aliments dans des récipients hermétiquement fermés. Ils pourraient exploser.

- N'utilisez que des ustensiles adaptés à une utilisation dans un four à micro-ondes.
- Lorsque vous faites cuire des aliments dans des récipients en plastique ou en papier, surveillez toujours l'appareil car ces matières peuvent s'enflammer.
- Cet appareil est uniquement destiné à chauffer des aliments et des boissons. L'utiliser pour sécher des aliments ou des vêtements, ou pour faire chauffer des compresses chauffantes, des chaussons, des éponges, des tissus humides ou autres pourrait provoquer des blessures ou un incendie.
- En présence de fumée, éteignez ou débranchez l'appareil et laissez la porte fermée pour étouffer les flammes.
- Si vous chauffez des boissons au micro-ondes, celles-ci peuvent entrer en ébullition après être sorties de l'appareil. Soyez prudent lorsque vous manipulez le récipient.
- Mélangez ou remuez le contenu des biberons et des petits pots pour bébés, puis vérifiez la température avant de nourrir votre enfant afin d'éviter les brûlures.
- Les œufs dans leur coquille et les œufs durs entiers ne doivent pas être chauffés dans l'appareil car ils pourraient exploser, même après la fin de la cuisson par les micro-ondes.
- Nettoyez régulièrement l'appareil et retirez-en les résidus alimentaires.
- Si vous ne nettoyez pas régulièrement l'appareil, sa surface peut se détériorer, ce qui pourrait réduire sa durée de vie et provoquer des situations dangereuses.
- La température des surfaces accessibles peut être élevée pendant le fonctionnement de l'appareil.
- Le four à micro-ondes ne doit pas être encastré, à moins qu'il n'ait été spécifiquement testé à cet effet.
- La surface arrière de l'appareil doit être positionnée contre un mur.

- N'utilisez pas de produits abrasifs ni de racloirs pointus en métal pour nettoyer la porte en verre car ils peuvent rayer sa surface, ce qui peut briser le verre.
- Faites attention aux dimensions minimales du meuble (le cas échéant). Reportez-vous au chapitre « Installation ».
- L'appareil doit être mis en marche avec la porte décorative du meuble ouverte (si présente).

2. INSTRUCTIONS DE SÉCURITÉ

2.1 Instructions d'installation



AVERTISSEMENT!

L'appareil doit être installé uniquement par un professionnel qualifié.

- Retirez l'intégralité de l'emballage
- N'installez pas et ne branchez pas un appareil endommagé.
- Suivez scrupuleusement les instructions d'installation fournies avec l'appareil.
- Soyez toujours vigilants lorsque vous déplacez l'appareil car il est lourd. Portez toujours des gants de sécurité.
- Ne tirez jamais l'appareil par la poignée.
- Respectez l'espacement minimal requis par rapport aux autres appareils et éléments.
- Vérifiez que l'appareil est installé sous et à proximité de structures sûres.
- Les côtés de l'appareil doivent rester à côté d'appareils ou d'éléments ayant la même hauteur.

2.2 Branchement électrique



AVERTISSEMENT!

Risque d'incendie ou d'électrocution.

- L'ensemble des branchements électriques doit être effectué par un technicien qualifié.
- L'appareil doit être relié à la terre.
- Vérifiez que les données électriques figurant sur la plaque signalétique correspondent à celles de votre

réseau. Si ce n'est pas le cas, contactez un électricien.

- Si l'appareil est branché à la prise murale en utilisant une rallonge électrique, assurez-vous qu'elle est reliée à la terre.
- Veillez à ne pas endommager la fiche secteur ni le câble d'alimentation. Contactez le service de maintenance ou un électricien pour remplacer le câble d'alimentation s'il est endommagé.
- Ne tirez jamais sur le câble d'alimentation électrique pour débrancher l'appareil. Tirez toujours sur la fiche.

2.3 Emploi



AVERTISSEMENT!

Risque de blessures, de brûlures, d'électrocution ou d'explosion.

- Ne modifiez pas les caractéristiques de cet appareil.
- Ne laissez jamais l'appareil sans surveillance pendant son fonctionnement.
- N'exercez jamais de pression sur la porte ouverte.
- Assurez-vous que les orifices de ventilation ne sont pas bouchés.
- N'utilisez jamais l'appareil comme un plan de travail, ni la cavité comme un espace de rangement.

2.4 Entretien et nettoyage



AVERTISSEMENT!

Risque de blessure corporelle, d'incendie ou de dommage matériel à l'appareil.

- Avant toute opération d'entretien, éteignez l'appareil et débranchez la fiche de la prise secteur.
- Nettoyez régulièrement l'appareil afin de maintenir le revêtement en bon état.
- Ne laissez pas les résidus alimentaires ou de produits nettoyants s'accumuler sur les joints de la porte.
- Des graisses ou de la nourriture restant dans l'appareil peuvent provoquer un incendie.

- Nettoyez l'appareil avec un chiffon doux humide. Utilisez uniquement des produits de lavage neutres. N'utilisez pas de produits abrasifs, de tampons à récurer, de solvants ni d'objets métalliques.
- Si vous utilisez un spray pour four, suivez les consignes de sécurité figurant sur l'emballage.

2.5 Mise au rebut



AVERTISSEMENT!

Risque de blessure ou d'asphyxie.

- Débranchez l'appareil de l'alimentation électrique.
- Coupez le câble d'alimentation et mettez-le au rebut.

3. DESCRIPTION DE L'APPAREIL



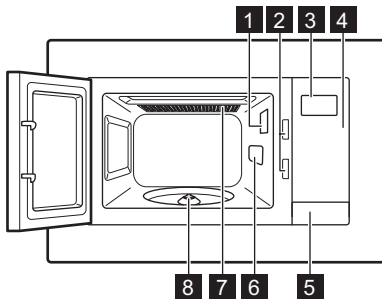

3.1 Vue d'ensemble

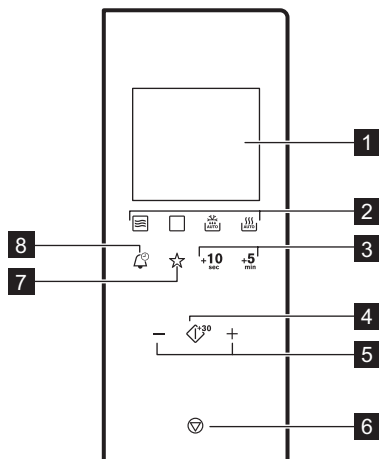

- 1 Éclairage
- 2 Système d'interverrouillage de sécurité
- 3 Indicateur
- 4 Panneau de commande
- 5 Bouton d'ouverture de la porte
- 6 Couvercle de guide d'ondes
- 7 Gril
- 8 Axe du plateau tournant

3.2 Bandeau de commande



Symbole	Fonction	Description
1 —	Affichage	Affiche les réglages et l'heure.
2 	Touches de fonction	Pour sélectionner les fonctions micro-ondes / combi / grill / décongélation automatique et cuisson automatique.
3 +10 sec, +5 min	Touches de réglages du temps	Pour régler la durée souhaitée.
4 	Départ / +30 s	Pour mettre l'appareil en marche ou augmenter le temps de cuisson de 30 secondes à pleine puissance.
5 —, +	Touches de réglage	Pour régler la durée, le poids ou la température.
6 	Arrêt / Annuler	Pour éteindre l'appareil ou supprimer les réglages de cuisson.
7 	Favori	Pour sauvegarder votre combinaison de paramètres de cuisson préférée.
8 	Horloge	Pour régler l'heure / un rappel.

3.3 Accessoires

Ensemble du plateau tournant

- i** Utilisez toujours l'ensemble du plateau tournant pour cuire des aliments dans le micro-ondes.

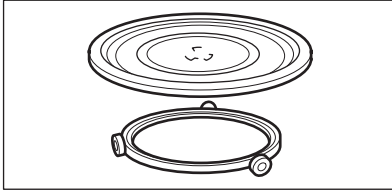

Plateau de cuisson en verre et support à roulettes.

Grille

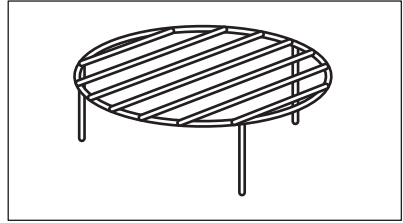

Utilisez-la pour :

- faire griller des aliments
- cuisson combinée

4. AVANT LA PREMIÈRE UTILISATION

- !** **AVERTISSEMENT!**
Reportez-vous aux chapitres concernant la sécurité.

4.1 Premier nettoyage



- !** **ATTENTION!**
Reportez-vous au chapitre « Entretien et nettoyage ».



- Retirez toutes les pièces et l'emballage supplémentaire du micro-ondes.
- Nettoyez l'appareil avant de l'utiliser pour la première fois.

4.2 Réglage de l'heure

Lorsque vous branchez l'appareil à une source d'alimentation électrique ou après une coupure de courant, 0:00 s'affiche et un signal sonore retentit.

- i** Vous pouvez sélectionner le format 24 heures pour l'horloge.

1. Appuyez deux fois sur .
2. Pour régler les heures, appuyez sur les touches de réglage.
3. Appuyez sur  pour confirmer.
4. Pour régler les minutes, appuyez sur les touches de réglage.
5. Appuyez sur  pour confirmer. L'affichage indique ON et l'horloge lorsque le micro-ondes est en mode veille.

Si vous ne souhaitez pas que l'horloge s'affiche lorsque l'appareil est en mode Veille, appuyez sur la touche  ou  et sélectionnez OFF. Appuyez sur  pour confirmer.

5. UTILISATION QUOTIDIENNE

- !** **AVERTISSEMENT!**
Reportez-vous aux chapitres concernant la sécurité.

5.1 Informations générales sur le fonctionnement de l'appareil

- Après avoir éteint l'appareil, laissez reposer les aliments pendant quelques minutes.
- Retirez les emballages en aluminium, les récipients en métal, etc. avant de préparer les aliments.

Faites cuire

- Si possible, cuisinez les aliments en les couvrant avec un ustensile d'une matière adaptée à l'utilisation au micro-ondes. Ne cuisinez les aliments sans les couvrir que si vous souhaitez conserver leur croustillant.
- Ne cuisez pas trop les plats en réglant une puissance et une durée trop élevées. Les aliments peuvent se dessécher, brûler ou prendre feu.
- N'utilisez pas l'appareil pour cuisiner des œufs ou des escargots dans leur coquille car ils peuvent exploser. Pour les œufs sur le plat, percez d'abord les jaunes.
- Piquez plusieurs fois les aliments couverts d'une « peau », comme les pommes de terre, les tomates ou les saucisses, avec une fourchette avant de les cuire afin qu'ils n'explorent pas.
- Pour les aliments congelés ou les plats surgelés, réglez un temps de cuisson plus long.
- Les plats contenant de la sauce doivent être remués de temps en temps.
- Les légumes fermes tels que les carottes, les petits pois ou le chou-fleur doivent être cuits dans l'eau.
- Retournez les grosses pièces à la moitié du temps de cuisson.
- Si possible, coupez les légumes en morceaux de même taille.
- Utilisez des plats larges et à fond plat.
- N'utilisez pas d'ustensile de cuisine en porcelaine, en céramique ou en faïence avec de petits trous, par exemple sur les poignées ou dans le fond. L'humidité s'infiltrerait dans les trous et peut causer un craquement de l'ustensile de cuisine lorsqu'il chauffe.
- Le plateau de cuisson en verre permet de chauffer des aliments ou

des liquides. Il est nécessaire au fonctionnement du four à micro-ondes.

Décongélation des viandes, de la volaille et du poisson

- Posez l'aliment surgelé sans emballage sur une petite assiette retournée, puis placez un récipient dessous pour recueillir l'eau de décongélation.
- Retournez les aliments à la moitié du temps de décongélation. Si possible, séparez puis retirez les morceaux ayant commencé à décongeler.

Décongélation de beurre, de morceaux de gâteau, de fromage

- Ne décongelez pas ces aliments entièrement dans l'appareil mais laissez-les décongeler à température ambiante. Cela vous assure un résultat plus homogène. Retirez tout emballage en métal ou en aluminium avant la décongélation.

Décongélation de fruits et légumes

- Ne décongelez pas entièrement dans l'appareil les fruits et légumes devant être préparés crus. Laissez-les décongeler à température ambiante.
- Vous pouvez utiliser une puissance de micro-ondes plus élevée pour cuire les fruits et légumes sans les décongeler.

Plats préparés

- Vous pouvez cuire des plats préparés dans l'appareil, uniquement si leur emballage est adapté à une utilisation dans un four à micro-ondes.
- Vous devez suivre les instructions imprimées sur l'emballage (par exemple « Retirez le couvercle en métal et percez le film plastique »).

Ustensiles de cuisine et matériaux compatibles

Ustensile de cuisine/matériaux	Micro-ondes			Gril
	Dégivrer	Montée en température	Faites cuire	
Verre et porcelaine allant au four (ne contenant aucun composant métallique, par exemple le Pyrex, le verre résistant à la chaleur)	X	X	X	X
Verre et porcelaine n'allant pas au four ¹⁾	X	--	--	--
Verre et vitrocéramique composés d'un matériau allant au four/résistant au gel (par exemple l'Arcoflam), grille	X	X	X	X
Céramique ²⁾ , grès ²⁾ .	X	X	X	--
Plastique résistant à une chaleur de 200 °C ³⁾	X	X	X	--
Carton, papier	X	--	--	--
Film étirable	X	--	--	--
Sachet de cuisson avec fermeture de sûreté pour micro-ondes ³⁾	X	X	X	--
Plats à rôtis composés de métal, par exemple en émail ou en fonte	--	--	--	X
Moules, laqués noirs ou revêtement en silicone ³⁾	--	--	--	X
Plateau de cuisson	--	--	--	X
Ustensiles de cuisine pour dorer, par exemple plat « Crisp » ou plateau « Crunch »	--	X	X	--
Plats préparés et emballés ³⁾	X	X	X	X

1) Sans couches/ornements en argent, or, platine ou métal

2) Sans composants en quartz ou en métal ou avec un revêtement contenant du métal

3) Vous devez suivre les instructions du fabricant concernant les températures maximales.

X compatible



-- non compatible

5.2 Activation et désactivation du micro-ondes



ATTENTION!

Ne faites pas fonctionner le micro-ondes à vide.

1. Appuyez sur la touche de la fonction souhaitée pour l'activer.
 2. Appuyez à plusieurs reprises sur la touche de la fonction choisie pour régler le niveau de puissance.
 3. Pour régler la durée, appuyez sur les touches de réglage.
 4. Appuyez sur  pour confirmer et allumer le micro-ondes.
- ouvrir la porte. Le micro-ondes s'arrête automatiquement. Refermez la porte et appuyez sur  pour poursuivre la cuisson. Choisissez cette option si vous souhaitez simplement surveiller la cuisson des aliments.
 - appuyer sur .

Pour arrêter le micro-ondes, vous pouvez :

- attendre qu'il s'éteigne automatiquement une fois la durée écoulée. L'affichage indique End.









Lorsque le micro-ondes s'arrête automatiquement, un signal sonore retentit.

5.3 Tableau des réglages de puissance

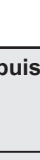
Appuyez sur 	Réglage de la puissance	Pourcentage de puissance approximatif
1 fois	900 W	100 %
2 fois	700 W	77 %
3 fois	500 W	55 %
4 fois	300 W	33 %
5 fois	100 W	17 %

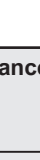
Autres fonctions

Appuyez sur 	Affichage	Mode de fonctionnement
Gril		
1 fois		Gril complet
Cuisson combinée		
2 fois	 	Micro-ondes, Gril
3 fois	 	Gril, Micro-ondes

5.4 Démarrage rapide



Le temps de cuisson maximal est de 95 minutes.

Appuyez sur pour activer le micro-ondes à pleine puissance pendant 30 secondes.

Le temps de cuisson augmente de 30 secondes à chaque fois que vous appuyez sur la touche.

5.5 Décongélation

Vous pouvez choisir 2 modes de décongélation :

- Décongélation selon le poids
- Décongélation selon la durée





La décongélation selon le poids ne doit pas être utilisée avec des aliments décongelés depuis plus de 20 min. ni des plats préparés surgelés.





Pour activer la décongélation selon le poids, vous devez introduire entre 100 g et 2 000 g d'aliments dans l'appareil.



Pour décongeler moins de 200 g d'aliments, placez-les sur le bord du plateau tournant.

1. Appuyez à plusieurs reprises sur  pour sélectionner la décongélation selon le poids ou la durée.
2. Pour régler la durée ou le poids, appuyez sur les touches de réglage. Pour la décongélation selon le poids, la durée est automatiquement réglée.
3. Appuyez sur  pour confirmer et allumer le micro-ondes.

5.6 Gril et cuisson combinée

1. Appuyez à plusieurs reprises sur  pour sélectionner la fonction Gril ou Combi.
2. Pour régler la durée, appuyez sur les touches de réglage.
3. Appuyez sur  pour confirmer et allumer le micro-ondes.



Un signal sonore retentit à la moitié du temps de cuisson. Vous pouvez retourner les aliments.

6. PROGRAMMES AUTOMATIQUES







AVERTISSEMENT!









Reportez-vous aux chapitres concernant la sécurité.

6.1 Cuisson automatique

Utilisez cette fonction pour cuire facilement vos aliments préférés. Le micro-ondes sélectionne automatiquement les meilleurs réglages.

1. Appuyez à plusieurs reprises sur  pour sélectionner le menu souhaité.
2. Pour régler le poids, appuyez sur les touches de réglage.
3. Pour changer le menu sélectionné, appuyez sur .
4. Appuyez sur  pour confirmer et allumer le micro-ondes.

Affichage	Menu	Poids
	Réchauffage automatique	150 g 250 g 350 g 450 g 600 g
	Boissons	1 tasse

Affichage	Menu	Poids
	Pizza	200 g 300 g 400 g
	Pop-corn	50 g 100 g
	Poulet	500 g 750 g 1 000 g 1 200 g
	Viande	150 g 300 g 450 g 600 g
	Pomme(s) de terre	230 g 460 g 690 g
	Légumes	150 g 350 g 500 g
	Poisson	150 g 250 g 350 g 450 g 650 g
	Pâtes	50 g (ajoutez 450 ml d'eau) 100 g (ajoutez 800 ml d'eau) 150 g (ajoutez 1 200 ml d'eau)

6.2 Favori

Vous ne pouvez enregistrer qu'un réglage Favori.



Utilisez cette fonction pour sauvegarder un réglage que vous utilisez souvent sur le micro-ondes.

1. Sélectionnez le programme et les paramètres que vous souhaitez enregistrer.

Consultez la procédure à suivre pour la fonction que vous souhaitez sélectionner.

2. Appuyez sur  pendant 2 secondes. Un signal sonore retentit lorsque les réglages sont sauvegardés.

Utilisation du programmé Favori

1. Appuyez sur .
2. Appuyez sur  pour allumer le micro-ondes.

7. UTILISATION DES ACCESSOIRES



AVERTISSEMENT!

Reportez-vous aux chapitres concernant la sécurité.

7.1 Installation de l'ensemble du plateau tournant



ATTENTION!

Ne cuisez pas les aliments sans l'ensemble du plateau tournant. N'utilisez que l'ensemble du plateau tournant fourni avec le micro-ondes.



Ne cuisez jamais les aliments directement sur le plateau de cuisson en verre.

1. Placez le support à roulettes autour de l'axe du plateau tournant.
2. Posez le plateau de cuisson en verre sur le support à roulettes

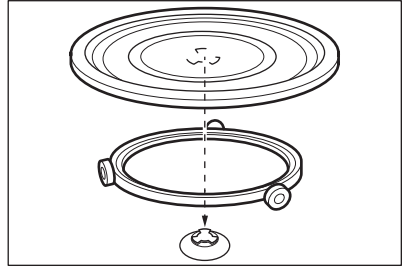

7.2 Installation de la grille

Placez la grille sur le plateau tournant.

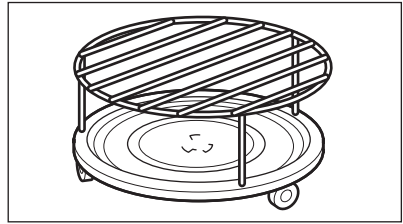

8. FONCTIONS SUPPLÉMENTAIRES

8.1 Sécurité enfants

La fonction Sécurité enfants permet d'éviter une utilisation involontaire du micro-ondes.

Maintenez la touche  enfoncée pendant 3 secondes.

Un signal sonore retentit.

Lorsque la Sécurité enfants est activée,  s'affiche.

8.2 Minuteur

Vous pouvez le régler jusqu'à 95 minutes maximum.

1. Appuyez sur .
2. Pour régler la durée, appuyez sur les touches de réglage.

Le minuteur s'active automatiquement au bout de quelques secondes.

Lorsque la durée programmée s'est écoulée, un signal sonore retentit.

3. Appuyez sur  pour annuler cette fonction.



Lorsque le minuteur est activé, la fonction active s'affiche. Pour voir le temps restant, appuyez sur la touche .



Le minuteur continue de fonctionner lorsque vous ouvrez la porte ou mettez le micro-ondes en pause.

9. CONSEILS



AVERTISSEMENT!

Reportez-vous aux chapitres concernant la sécurité.

9.1 Conseils pour le micro-ondes

Problème	Solution
Vous ne trouvez pas les détails pour la quantité de nourriture préparée.	Recherchez un aliment similaire. Diminuez ou rallongez le temps de cuisson selon la règle suivante : double quantité = presque le double de temps, moitié de la quantité = moitié du temps
La nourriture a trop séché.	Réduisez le temps de cuisson ou sélectionnez une puissance de micro-ondes plus basse.
La nourriture n'est pas décongelée, chaude ou cuite à la fin du temps défini.	Rallongez le temps de cuisson ou sélectionnez une puissance plus élevée. Veuillez noter que les plats de grande taille ont besoin de plus de temps.
Une fois la durée de cuisson écoulée, les aliments sont trop cuits sur les bords mais ne sont pas prêts au centre.	La prochaine fois, diminuez la puissance et allongez le temps. Remuez les liquides à la moitié du temps, par exemple la soupe.

Pour de meilleurs résultats, cuisez le riz dans un récipient plat et large.

chauffer tous les légumes en couvrant le récipient.

9.2 Dégivrer

Décongelez toujours les rôtis avec le côté gras vers le bas.

Ne couvrez pas la viande pour la décongeler car elle risquerait de cuire.

Décongelez toujours la volaille entière poitrail vers le bas.

9.4 Réchauffage

Lorsque vous réchauffez des plats cuisinés emballés, suivez toujours les instructions figurant sur l'emballage.

9.3 Faites cuire

Sortez toujours la viande et la volaille froides du réfrigérateur au moins 30 minutes avant de les cuire.

Après la cuisson, laissez reposer la viande, la volaille ou les légumes en les couvrant.

Huilez ou beurrez légèrement le poisson.

Tous les légumes doivent être cuits à pleine puissance de micro-ondes.

Pour cuire des légumes, ajoutez 30 à 45 ml d'eau froide par tranche de 250 g.

Coupez les légumes frais en morceaux de même taille avant de les cuire. Faites

9.5 Gril

Pour griller des aliments peu épais au centre de la grille.

Retournez les aliments à la moitié du temps programmé et continuez à les faire griller.

9.6 Cuisson combinée

Utilisez la Cuisson combinée pour préserver le croquant de certains aliments.

À la moitié du temps de cuisson, retournez les aliments puis poursuivez la cuisson.

Il existe 2 modes de cuisson combinée. Chaque mode associe les fonctions micro-ondes et gril à différents moments et à des niveaux de puissance différents.

10. ENTRETIEN ET NETTOYAGE



AVERTISSEMENT!

Reportez-vous aux chapitres concernant la sécurité.

10.1 Remarques et conseils sur le nettoyage

- Nettoyez la façade du four à l'aide d'une éponge humide additionnée d'eau savonneuse.
- Utilisez un produit courant destiné au nettoyage des surfaces en métal.
- Nettoyez l'intérieur de l'appareil après chaque utilisation. Les salissures s'éliminent alors plus facilement et ne risquent pas de brûler.
- En cas de salissures importantes, nettoyez à l'aide de produits de nettoyage spécifiques.
- Nettoyez régulièrement tous les accessoires et laissez-les sécher. Utilisez un chiffon doux additionné d'eau savonneuse tiède.
- Pour ramollir les résidus alimentaires secs, faites bouillir un verre d'eau à pleine puissance de micro-ondes pendant 2 ou 3 minutes.
- Pour éliminer les odeurs, versez 2 cuillères à café de jus de citron dans un verre d'eau, puis faites bouillir ce mélange à pleine puissance de micro-ondes pendant 5 minutes.



11. EN CAS D'ANOMALIE DE FONCTIONNEMENT



AVERTISSEMENT!

Reportez-vous aux chapitres concernant la sécurité.

11.1 En cas d'anomalie de fonctionnement

Problème	Cause probable	Solution
L'appareil ne fonctionne pas du tout.	L'appareil est éteint.	Allumez l'appareil.
L'appareil ne fonctionne pas du tout.	L'appareil n'est pas branché.	Branchez l'appareil.
L'appareil ne fonctionne pas du tout.	Le fusible dans la boîte à fusibles a grillé.	Vérifiez le fusible. Si le fusible disjoncte de manière répétée, faites appel à un électricien qualifié.
L'appareil ne fonctionne pas du tout.	La porte n'est pas fermée correctement.	Assurez-vous que rien ne bloque la porte.
L'éclairage ne fonctionne pas.	L'éclairage est défectueux.	L'ampoule doit être remplacée.
L'affichage indique  .	La Sécurité enfants est activée.	Désactivez la sécurité enfants. Appuyez sur  pendant 3 secondes.
Des étincelles jaillissent dans la cavité.	Vous avez placé des plats en métal ou ayant des éléments en métal dans l'appareil.	Retirez le plat de l'appareil.

Problème	Cause probable	Solution
Des étincelles jaillissent dans la cavité.	Des brochettes en métal ou du papier d'aluminium touchent les parois intérieures.	Assurez-vous que les brochettes et le papier d'aluminium ne touchent pas les parois intérieures.
L'ensemble du plateau tournant émet un grincement.	Il y a un objet ou de la salissure sous le plateau de cuisson en verre.	Nettoyez le dessous du plateau de cuisson en verre.
L'appareil s'arrête de fonctionner sans raison apparente.	Une anomalie de fonctionnement s'est produite.	Si cette situation se reproduit, contactez le service après-vente.

11.2 Données de maintenance

Si vous ne trouvez pas de solution au problème, veuillez contacter votre revendeur ou un service après-vente agréé.

Les informations nécessaires au service après-vente figurent sur la plaque signalétique. La plaque signalétique est apposée sur l'appareil. Ne retirez pas la plaque signalétique de l'appareil.

Nous vous recommandons de noter ces informations ici :

Modèle (MOD.)
Référence du produit (PNC)
Numéro de série (S.N.)

12. INSTALLATION



AVERTISSEMENT!

Reportez-vous aux chapitres concernant la sécurité.



ATTENTION!

La hauteur d'installation minimale est de 85 cm.

12.1 Informations générales



ATTENTION!

Ne bouchez pas les aérations. Cela pourrait provoquer une surchauffe de l'appareil.



ATTENTION!

Ne branchez pas l'appareil sur un adaptateur ou un prolongateur. Cela pourrait provoquer une surchauffe et un incendie.

- Ce micro-ondes est uniquement destiné à être utilisé encastré. Il doit être installé sur une surface plate et stable.
- Le meuble ne doit comporter aucune paroi arrière à l'endroit où est installé le micro-ondes.
- Éloignez le plus possible le micro-ondes de la vapeur, de l'air chaud et des projections d'eau.
- Si le micro-ondes est installé à proximité d'une télévision et d'une radio, il peut créer des interférences sur le signal reçu.
- Si vous devez transporter le micro-ondes par temps froid, ne l'allumez pas immédiatement après l'installation. Laissez-le atteindre la

température de la pièce et absorber la chaleur.

12.2 Installation électrique



AVERTISSEMENT!

Le branchement électrique doit être confié à un électricien qualifié.



Le fabricant ne pourra être tenu pour responsable si vous ne respectez pas les précautions de sécurité du chapitre « Consignes de sécurité ».

Ce micro-ondes est fourni avec un câble d'alimentation et une fiche d'alimentation.

Le câble possède un fil de terre avec une prise de mise à la terre. La fiche doit être branchée dans une prise correctement installée et mise à la terre. En cas de court-circuit électrique, la mise à la terre réduit le risque d'électrocution.

12.3 Installation du micro-ondes

1. Vérifiez que les dimensions du meuble respectent les distances d'installation.

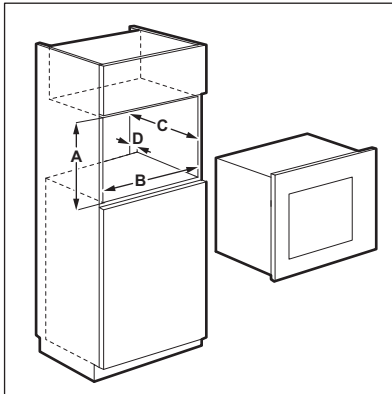

Distances d'installation

Dimensions	mm
A	380 + 2
B	560 + 8

Dimensions	mm
C	500
D	45

2. Si la profondeur du meuble est supérieure à 300 mm, placez le gabarit dans le meuble pour voir si ses dimensions conviennent. Si oui, faites une marque pour indiquer l'emplacement des vis. Retirez le gabarit et vissez le support dans les marques.



Ignorez cette étape si la profondeur du meuble est inférieure à 300 mm.

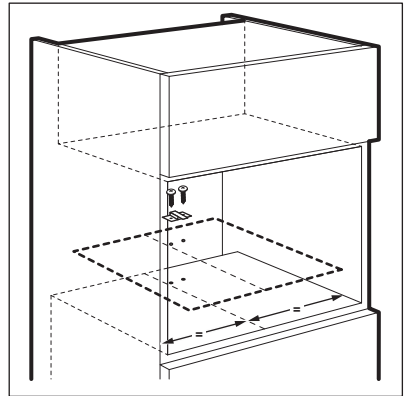

3. Installez le micro-ondes. Si vous avez vissé le support, veillez à ce qu'il bloque l'arrière de l'appareil pour l'empêcher de reculer.

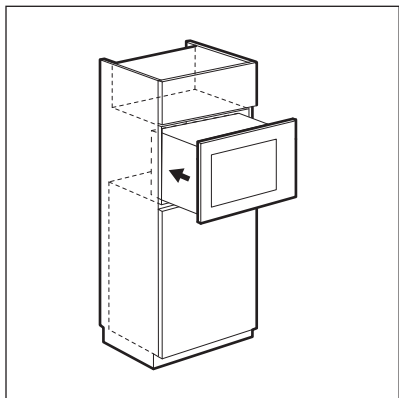

4. Ouvrez la porte et fixez le micro-ondes au meuble à l'aide d'une vis.

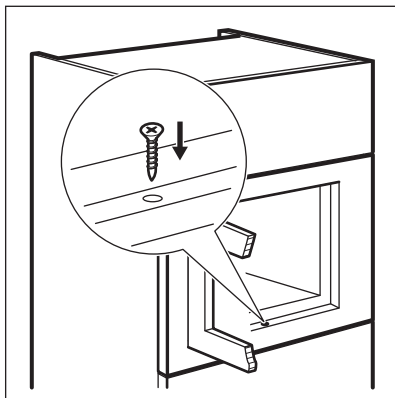

13. EN MATIÈRE DE PROTECTION DE L'ENVIRONNEMENT

Recyclez les matériaux portant le symbole . Déposez les emballages dans les conteneurs prévus à cet effet. Contribuez à la protection de l'environnement et à votre sécurité, recyclez vos produits électriques et

électroniques. Ne jetez pas les appareils portant le symbole  avec les ordures ménagères. Emmenez un tel produit dans votre centre local de recyclage ou contactez vos services municipaux.

INHALTSVERZEICHNIS

1. SICHERHEITSDATEN.....	40
2. SICHERHEITSHINWEISE.....	43
3. GERÄTEBESCHREIBUNG.....	44
4. VOR DER ERSTEN INBETRIEBNAHME.....	46
5. TÄGLICHER GEBRAUCH.....	46
6. AUTOMATIKPROGRAMME.....	50
7. VERWENDUNG DES ZUBEHÖRS.....	52
8. ZUSATZFUNKTIONEN.....	53
9. TIPPS UND HINWEISE.....	53
10. REINIGUNG UND PFLEGE.....	54
11. FEHLERSUCHE.....	55
12. MONTAGE.....	56

WIR DENKEN AN SIE

Vielen Dank, dass Sie sich für ein Gerät von Electrolux entschieden haben. Sie haben ein Produkt gewählt, hinter dem jahrzehntelange professionelle Erfahrung und Innovation stehen. Bei der Entwicklung dieses großartigen und eleganten Geräts haben wir an Sie gedacht. So haben Sie bei jedem Gebrauch die Gewissheit, dass Sie stets großartige Ergebnisse erzielen werden. Willkommen bei Electrolux.

Besuchen Sie uns auf unserer Website, um:



Anwendungshinweise, Prospekte, Fehlerbehebungs- und Service-Informationen zu erhalten:

www.electrolux.com/webselfservice



Ihr erworbenes Produkt zu registrieren, um den besten Service dafür zu gewährleisten:

www.registerelectrolux.com



Zubehör, Verbrauchsmaterial und Original-Ersatzteile für Ihr Gerät zu erwerben:

www.electrolux.com/shop

REPARATUR- UND KUNDENDIENST

Bitte verwenden Sie ausschließlich Original-Ersatzteile für Ihre Produkte. Halten Sie folgende Angaben bereit, wenn Sie sich an den Kundendienst wenden: Modell, Produktnummer (PNC), Seriennummer. Diese Informationen finden Sie auf dem Typenschild.



Warnungs-/ Sicherheitshinweise



Allgemeine Informationen und Empfehlungen



Informationen zum Umweltschutz

Änderungen vorbehalten.

1. ⚠ SICHERHEITSINFORMATIONEN

Lesen Sie vor der Montage und dem Gebrauch des Geräts zuerst die Gebrauchsanleitung. Der Hersteller übernimmt keine Verantwortung für Verletzungen und Beschädigungen durch unsachgemäße Montage. Bewahren Sie die Gebrauchsanleitung griffbereit auf.

1.1 Sicherheit von Kindern und schutzbedürftigen Personen



WARNUNG!

Erstickungs- und Verletzungsgefahr sowie Gefahr einer dauerhaften Behinderung.

- Das Gerät kann von Kindern ab 8 Jahren und Personen mit eingeschränkten physischen, sensorischen oder geistigen Fähigkeiten oder mit mangelnder Erfahrung und/oder mangelndem Wissen nur dann verwendet werden, wenn sie durch eine für ihre Sicherheit zuständige Person beaufsichtigt werden oder in die sichere Verwendung des Geräts eingewiesen wurden und die mit dem Gerät verbundenen Gefahren verstanden haben.
- Kinder dürfen nicht mit dem Gerät spielen. Kinder unter 3 Jahren dürfen sich nicht unbeaufsichtigt in der Nähe des Geräts aufhalten.
- Alle Verpackungsmaterialien von Kindern fernhalten.
- Halten Sie Kinder und Haustiere während des Betriebs oder der Abkühlphase vom Gerät fern. Zugängliche Teile sind heiß.
- Falls Ihr Gerät mit einer Kindersicherung ausgestattet ist, empfehlen wir, diese einzuschalten.
- Wartung oder Reinigung des Geräts dürfen nicht von Kindern ohne Aufsicht erfolgen.
- Halten Sie Kinder unter 8 Jahren vom Gerät und dem Netzkabel fern.

1.2 Allgemeine Sicherheit

- Dieses Gerät ist für die Verwendung im Haushalt und ähnliche Zwecke vorgesehen, wie z. B.:
 - Bauernhöfe, Personalküchenbereiche in Geschäften, Büros und anderen Arbeitsumfeldern
 - Für Gäste in Hotels, Motels, Pensionen und anderen wohnungsähnlichen Räumlichkeiten
- Der Geräteinnenraum wird während des Betriebs heiß. Berühren Sie nicht die Heizelemente im Geräteinnern. Verwenden Sie zum Anfassen des Zubehörs und der Töpfe wärmeisolierende Handschuhe.
- Benutzen Sie zum Reinigen des Geräts keinen Dampfreiniger.
- Schalten Sie das Gerät immer aus und ziehen Sie den Netzstecker aus der Steckdose, bevor Reinigungsarbeiten durchgeführt werden.
- Sind die Tür oder die Türdichtungen beschädigt, darf das Gerät erst nach der Reparatur durch Fachpersonal in Betrieb genommen werden.
- Wenn das Netzkabel beschädigt ist, muss es vom Hersteller, seinem autorisierten Kundenservice oder einer gleichermaßen qualifizierten Person ausgetauscht werden, um Gefahrenquellen zu vermeiden.
- Wartungs- und Reparaturarbeiten, bei denen die Abdeckung entfernt werden muss, die vor der Strahlungsenergie der Mikrowellen schützt, dürfen nur von Fachpersonal durchgeführt werden.
- Schalten Sie das Gerät nicht über eine externe Zeitschaltuhr oder eine separate Fernsteuerung ein.
- Erwärmen Sie keine Flüssigkeiten oder andere Lebensmittel in geschlossenen Behältern. Sie könnten explodieren.
- Verwenden Sie nur mikrowellene geeignete Kochutensilien.

- Wenn Sie Lebensmittel in Behältern aus Kunststoff oder Papier erwärmen, beobachten Sie das Gerät aufmerksam, da die Möglichkeit einer Entflammung besteht.
- Das Gerät ist zum Erwärmen von Speisen und Getränken vorgesehen. Das Trocknen von Kleidungsstücken und das Erwärmen von Wärmekissen, Hausschuhen, Schwämmen, feuchten Tüchern o. Ä. ist gefährlich, da es zu Verletzungen, Zündvorgängen und Bränden führen kann.
- Wenn Rauch aus dem Gerät austritt, schalten Sie das Gerät aus oder ziehen Sie den Stecker heraus, und halten Sie die Tür geschlossen, um Flammenbildung zu vermeiden bzw. bereits vorhandene Flammen zu ersticken.
- Das Erwärmen von Getränken in der Mikrowelle kann zu einem verzögerten Überkochen führen. Seien Sie bei der Handhabung des Behälters vorsichtig.
- Der Inhalt von Milchfläschchen und Gläsern mit Babynahrung muss vor dem Verzehr umgerührt oder geschüttelt und die Temperatur geprüft werden, um Verbrennungen zu vermeiden.
- Eier in der Schale und ganze hart gekochte Eier dürfen in diesem Gerät nicht erwärmt werden, da sie – selbst nach Abschluss der Erwärmung – explodieren können.
- Das Gerät ist regelmäßig zu reinigen; Lebensmittelablagerungen müssen entfernt werden.
- Wird das Gerät nicht regelmäßig gereinigt, können die Oberflächen beschädigt werden; dies kann sich nachteilig auf die Lebensdauer des Geräts auswirken und zu gefährlichen Situationen führen.
- Die Oberflächen des Geräts können während des Betriebs sehr heiß werden.
- Die Mikrowelle darf nicht in einem Einbauküchenschrank installiert werden, es sei denn, sie wurde in einem Einbauschränk getestet.

- Die Geräterückseite muss gegen die Wand gestellt werden.
- Benutzen Sie keine scharfen Scheuermittel oder Metallschwämmchen zum Reinigen der Glastür; sie könnten die Glasfläche verkratzen und zum Zersplittern der Scheibe führen.
- Achten Sie auf die Mindestabmessungen des Einbauschranks (falls vorhanden). Siehe hierzu Kapitel „Montage“.
- Das Gerät muss mit geöffneter Dekortür betrieben werden (falls vorhanden).

2. SICHERHEITSANWEISUNGEN

2.1 Montage



WARNUNG!

Nur eine qualifizierte Fachkraft darf den elektrischen Anschluss des Geräts vornehmen.

- Entfernen Sie das Verpackungsmaterial.
- Stellen Sie ein beschädigtes Gerät nicht auf und benutzen Sie es nicht.
- Halten Sie sich an die mitgelieferte Montageanleitung.
- Seien Sie beim Umsetzen des Geräts vorsichtig, denn es ist schwer. Tragen Sie stets Sicherheitshandschuhe.
- Ziehen Sie das Gerät nicht am Türgriff.
- Die Mindestabstände zu anderen Geräten und Küchenmöbeln sind einzuhalten.
- Stellen Sie sicher, dass das Gerät unterhalb von bzw. zwischen sicheren Konstruktionen montiert wird.
- Die Seiten des Geräts dürfen nur an Geräte oder Einheiten in gleicher Höhe angrenzen.

2.2 Elektrischer Anschluss



WARNUNG!

Brand- und Stromschlaggefahr.

- Alle elektrischen Anschlüsse sind von einem geprüften Elektriker vorzunehmen.
- Das Gerät muss geerdet sein.
- Stellen Sie sicher, dass die elektrischen Daten auf dem Typenschild den Daten Ihrer Stromversorgung entsprechen. Wenden Sie sich andernfalls an eine Elektrofachkraft.
- Wird das Gerät über ein Verlängerungskabel an der Steckdose angeschlossen, stellen Sie sicher, dass das Kabel geerdet ist.
- Achten Sie darauf, Netzstecker und Netzkabel nicht zu beschädigen. Wenden Sie sich zum Austausch des beschädigten Netzkabels an den Kundendienst oder einen Elektriker.
- Ziehen Sie nicht am Netzkabel, wenn Sie das Gerät von der Stromversorgung trennen möchten. Ziehen Sie stets am Netzstecker.

2.3 Gebrauch



WARNUNG!

Verletzungs-, Verbrennungs-, Stromschlag- oder Explosionsgefahr.

- Nehmen Sie keine technischen Änderungen am Gerät vor.
- Lassen Sie das Gerät bei Betrieb nicht unbeaufsichtigt.

- Üben Sie keinen Druck auf die geöffnete Gerätetür aus.
- Die Lüftungsöffnungen dürfen nicht abgedeckt werden.
- Verwenden Sie das Gerät nicht als Arbeitsfläche und den Garraum nicht zur Aufbewahrung.

2.4 Reinigung und Pflege



WARNING!

Verletzungs-, Brandgefahr sowie Risiko von Schäden am Gerät.

- Schalten Sie das Gerät immer aus und ziehen Sie den Netzstecker aus der Steckdose, bevor Reinigungsarbeiten durchgeführt werden.
- Reinigen Sie das Gerät regelmäßig, um eine Abnutzung des Oberflächenmaterials zu verhindern.
- Es dürfen sich keine Lebensmittelspritzer oder Reste von Reinigungsmitteln auf den Türdichtflächen befinden.

- Fett- oder Speisereste im Gerät können einen Brand verursachen.
- Reinigen Sie das Gerät mit einem weichen, feuchten Tuch. Verwenden Sie ausschließlich Neutralreiniger. Benutzen Sie keine Scheuermittel, scheuernde Reinigungsschwämmchen, Lösungsmittel oder Metallgegenstände.
- Falls Sie ein Backofenspray verwenden, befolgen Sie bitte unbedingt die Anweisungen auf der Verpackung.

2.5 Entsorgung



WARNING!

Verletzungs- und Erstickungsgefahr.

- Trennen Sie das Gerät von der Stromversorgung.
- Schneiden Sie das Netzkabel ab, und entsorgen Sie es.

3. GERÄTEBESCHREIBUNG



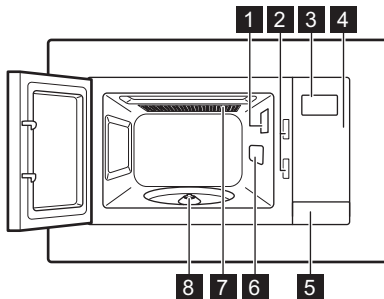

3.1 Allgemeine Übersicht

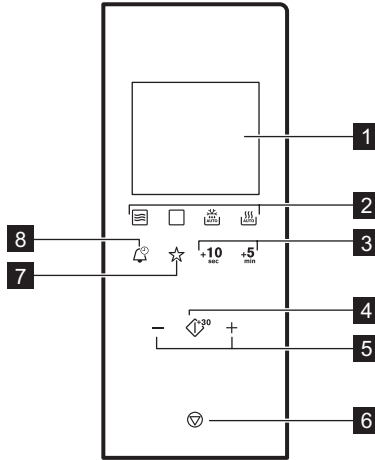

- 1 Lampe
- 2 Sicherheitsverriegelungssystem
- 3 Display
- 4 Bedienfeld
- 5 Türtaste
- 6 Mikrowellenabdeckung
- 7 Grillelement
- 8 Drehspindel

3.2 Bedienfeld



Symbol	Funktion	Beschreibung
1 —	Display	Anzeige der Einstellungen und der aktuellen Uhrzeit.
2 	Touchpads „Funktionen“	Einstellen der Funktionen Mikrowelle / Kombi-Garen / Grill / Automatisches Auftauen und Auto-Kochen
3 +10 sec, +5 min	Touchpads „Zeiteinstellung“	Einstellen der gewünschten Zeit.
4 	Start / +30 Sek.	Einschalten des Geräts oder Verlängerung der Gardauer um 30 Sekunden bei voller Leistung.
5 — +	Touchpads „Einstellungen“	Einstellen der Zeit, des Gewichts oder der Temperatur.
6 	Stopp / Löschen	Ausschalten des Geräts oder Löschen der Gareinstellungen.
7 	Bevorzugt	Speichern der bevorzugten Kombination von Garoptionen.
8 	Uhr	Einstellen des Kurzzeitweckers / der Erinnerungsfunktion.

3.3 Zubehör

Drehteller-Set



Verwenden Sie beim Zubereiten von Speisen in der Mikrowelle stets das Drehteller-Set.

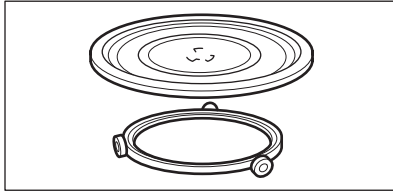

Glasteller und Rollenführung

Grillrost

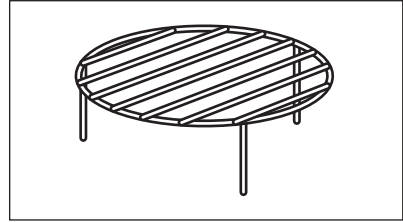

Verwendung:

- Grillen
- Kombi-Garen

4. VOR DER ERSTEN INBETRIEBNAHME



WARNUNG!
Siehe Kapitel Sicherheitshinweise.



Sie können die Uhrzeit im 24-Stunden-Format einstellen.

4.1 Erste Reinigung



ACHTUNG!
Siehe Kapitel „Reinigung und Pflege“.

- Entfernen Sie alle Teile und Verpackungsmaterialien aus der Mikrowelle.
- Reinigen Sie das Gerät vor dem ersten Gebrauch.

1. Drücken Sie zweimal.
2. Drücken Sie die Touchpads „Einstellungen“, um die Stunden einzustellen.
3. Mit bestätigen.
4. Drücken Sie die Touchpads „Einstellungen“, um die Minuten einzustellen.
5. Mit bestätigen.

Das Display zeigt ON an, und die Uhr erscheint im Display, wenn die Mikrowelle im Standby-Modus ist.

Wenn Sie nicht möchten, dass die Uhrzeit angezeigt wird, wenn sich die Mikrowelle im Standby-Modus befindet, drücken Sie oder und stellen Sie OFF ein. Mit bestätigen.

4.2 Einstellen der Uhrzeit

Nach dem elektrischen Anschluss des Geräts oder nach einem Stromausfall zeigt das Display 0:00 an und es ertönt ein akustisches Signal.

5. TÄGLICHER GEBRAUCH



WARNUNG!
Siehe Kapitel Sicherheitshinweise.

5.1 Allgemeine Informationen zum Gebrauch des Gerätes

- Lassen Sie die fertige Speise nach dem Ausschalten des Gerätes einige Minuten stehen.

- Vor der Zubereitung Aluminiumverpackungen, Metallbehälter etc. von den Lebensmitteln entfernen.

Garen

- Lebensmittel nach Möglichkeit mit einem mikrowellengeeigneten Material abdecken. Lebensmittel nur dann ohne Abdeckung garen, wenn eine Kruste gewünscht ist.
- Übergaren Sie die Speisen nicht, indem Sie die Leistung zu hoch und die Zeit zu lang einstellen. Die Lebensmittel können austrocknen, verbrennen oder an manchen Stellen Feuer fangen.
- Das Gerät eignet sich nicht zum Kochen von Eiern in der Schale oder zum Zubereiten von Schnecken im Schneckenhaus, da diese platzen können. Stechen Sie beim Zubereiten von Spiegeleiern zuerst den Dotter an.
- Stechen Sie Lebensmittel mit „Haut“ oder „Schale“, wie Kartoffeln, Tomaten oder Würstchen, vor dem Garen mit einer Gabel mehrfach an, damit sie nicht platzen.
- Die Garzeit bei kalten oder tiefgekühlten Lebensmitteln verlängern.
- Gerichte mit einer Soße müssen von Zeit zu Zeit umgerührt werden.
- Feste Gemüsesorten wie Karotten, Erbsen oder Blumenkohl müssen in Wasser gegart werden.
- Größere Stücke nach der Hälfte der Garzeit wenden.
- Gemüse nach Möglichkeit in gleich große Stücke schneiden.
- Flaches, breites Kochgeschirr verwenden.
- Kein Kochgeschirr aus Porzellan, Keramik oder Steingut mit kleinen Löchern z. B. an Griffen oder unglasierten Böden verwenden. In

den Löchern kann sich Feuchtigkeit absetzen, die beim Erhitzen zu Rissen im Kochgeschirr führen kann.

- Der Gesteller ist eine Unterlage zum Erhitzen von Speisen und Flüssigkeiten. Er ist wichtiger Bestandteil der Mikrowelle.

Auftauen von Fleisch, Geflügel, Fisch

- Gefrorene, ungeöffnete Lebensmittel auf einem kleinen, umgedrehten Teller so in einen Behälter legen, dass die Auftauflüssigkeit vom Behälter aufgefangen wird.
- Drehen Sie das Lebensmittel nach der halben Auftauzeit um. Bereits angetaute Stücke nach Möglichkeit teilen und herausnehmen.

Auftauen von Butter, Tortenstücken, Quark

- Nicht vollständig im Gerät auftauen, sondern bei Zimmertemperatur auftauen lassen. Dies ergibt ein gleichmäßigeres Ergebnis. Vor dem Auftauen alle Metall- oder Aluminiumverpackungen entfernen.

Auftauen von Obst, Gemüse

- Obst und Gemüse nicht vollständig im Gerät auftauen, wenn es im rohen Zustand weiterverarbeitet werden soll. Bei Zimmertemperatur auftauen lassen.
- Durch Einstellen einer höheren Mikrowellenleistung kann Obst und Gemüse ohne vorheriges Auftauen gegart werden.

Fertiggerichte

- Sie können Fertiggerichte im Gerät nur zubereiten, wenn ihre Verpackung mikrowellengeeignet ist.
- Befolgen Sie die Herstelleranweisungen auf der Verpackung (z. B. Metalldeckel entfernen und Kunststoffolie einstechen).

Geeignetes Kochgeschirr und Material

Kochgeschirr/Material	Mikrowelle			Grillen
	Auftauen	Aufwärmen	Garen	
Ofenfestes Glas und Porzellan (ohne Metallteile, z. B. Pyrex, feuerfestes Glas)	X	X	X	X
Nicht feuerfestes Glas und Porzellan ¹⁾	X	--	--	--
Glas und Glaskeramik aus feuerfestem/frostbeständigem Material (z. B. Arcoflam), Grillrost	X	X	X	X
Keramik ²⁾ , Steingut ²⁾ .	X	X	X	--
Hitzebeständiger Kunststoff bis 200 °C ³⁾	X	X	X	--
Pappe, Papier	X	--	--	--
Frischhaltefolie	X	--	--	--
Bratfolie mit mikrowellen-geeignetem Verschluss ³⁾	X	X	X	--
Bratgeschirr aus Metall, z. B. Emaille, Gusseisen	--	--	--	X
Backformen, schwarz lackiert oder silikonbeschichtet ³⁾	--	--	--	X
Backblech	--	--	--	X
Bräunungsgeschirr, z. B. Crisp- oder Crunchplatte	--	X	X	--
Fertiggerichte in Verpackungen ³⁾	X	X	X	X

¹⁾ Ohne Beschichtung/Verzierung aus Silber, Gold, Platin oder Metall

²⁾ Ohne Quarz- oder Metallteile oder metallhaltiger Glasur

³⁾ Beachten Sie die Herstellerhinweise zu den Höchsttemperaturen.

X geeignet

-- nicht geeignet

5.2 Ein- und Ausschalten der Mikrowelle





ACHTUNG!

Nehmen Sie die Mikrowelle nicht in Betrieb, wenn sich keine Speisen in ihr befinden.

1. Drücken Sie das Touchpad der Funktion, die Sie einschalten möchten.
2. Drücken Sie das Touchpad der gewählten Funktion wiederholt, um die Leistungsstufe einzustellen.
3. Drücken Sie die Touchpads „Einstellungen“, um die Zeit einzustellen.
4. Drücken Sie , um Ihre Auswahl zu bestätigen und die Mikrowelle einzuschalten.

Ausschalten der Mikrowelle:

- Warten Sie, bis die Mikrowelle nach Ablauf der eingestellten Gardauer

- automatisch ausgeschaltet wird. Das Display zeigt End an.
- Öffnen Sie die Tür. Die Mikrowelle wird automatisch ausgeschaltet. Schließen Sie die Tür und drücken Sie  zum Weitergaren. Verwenden Sie diese Option, um den Garfortschritt der Speise zu überprüfen.
- Drücken Sie .









Wenn die Mikrowelle automatisch ausgeschaltet wird, ertönt ein akustisches Signal.

5.3 Tabelle der Leistungsstufen

Drücken Sie 	Leistungsstufe	Ungefährer Prozentwert der Leistung
1 Mal	900 Watt	100 %
2 Mal	700 Watt	77 %
3 Mal	500 Watt	55 %
4 Mal	300 Watt	33 %
5 Mal	100 Watt	17 %

Weitere Funktionen

Drücken Sie 	Display	Funktionsmodus
Grillen		
1 Mal		Großflächengrill
Kombi-Garen		
2 Mal	 	Mikrowelle, Grill
3 Mal	 	Grill, Mikrowelle

5.4 Schnellstart



Die maximale Gardauer beträgt 95 Minuten.

Drücken Sie , um die Mikrowelle für einen 30 Sekunden langen Betrieb bei voller Leistung einzuschalten. Mit jedem weiteren Tastendruck wird die Gardauer um 30 Sekunden erhöht.

5.5 Auftauen

Sie können zwischen zwei Auftaumodi wählen:

- Auftauen nach Gewicht
- Auftauen nach Zeit





Auftauen nach Gewicht sollte nicht für tiefgekühlte Fertiggerichte oder für Lebensmittel verwendet werden, die vor mehr als 20 Minuten aus dem Gefrierfach genommen wurden.





Für das Auftauen nach Gewicht müssen die Lebensmittel mehr als 100 g und weniger als 2000 g wiegen.



Lebensmittel, die weniger als 200 g wiegen, müssen zum Auftauen am Rand des Drehtellers platziert werden.

1. Drücken Sie  wiederholt, um Auftauen nach Gewicht oder Auftauen nach Zeit zu wählen.
2. Drücken Sie die Touchpads „Einstellungen“, um die Zeit bzw. das Gewicht einzustellen. Beim Auftauen nach Gewicht wird die Zeit automatisch eingestellt.
3. Drücken Sie , um Ihre Auswahl zu bestätigen und die Mikrowelle einzuschalten.

5.6 Grillen und Garen im Kombi-Modus

1. Drücken Sie  wiederholt, um Grillen oder Garen im Kombi-Modus einzustellen.
2. Drücken Sie die Touchpads „Einstellungen“, um die Zeit einzustellen.
3. Drücken Sie , um Ihre Auswahl zu bestätigen und die Mikrowelle einzuschalten.



Nach Ablauf der Hälfte der Garzeit ertönt ein Signal. Sie können die Speise dann wenden.

6. AUTOMATIKPROGRAMME





WARNUNG!
Siehe Kapitel Sicherheitshinweise.











6.1 Auto-Kochen

Benutzen Sie diese Funktion zum einfachen Garen Ihrer Lieblings Speisen.

Die Mikrowelle wählt automatisch die optimalen Einstellungen.

1. Drücken Sie  wiederholt, um das gewünschte Menü einzustellen.
2. Drücken Sie die Touchpads „Einstellungen“, um das Gewicht einzustellen.

3. Drücken Sie , um ein anderes als das eingestellte Menü auszuwählen.
4. Drücken Sie , um Ihre Auswahl zu bestätigen und die Mikrowelle einzuschalten.

Display	Menü	Gewicht
	Automatisches Aufwärmen	150 g 250 g 350 g 450 g 600 g
	Getränke	1 Tasse
	Blechpizza	200 g 300 g 400 g
	Popcorn	50 g 100 g
	Hähnchen	500 g 750 g 1000 g 1200 g
	Fleisch	150 g 300 g 450 g 600 g
	Kartoffeln	230 g 460 g 690 g
	Gemüse	150 g 350 g 500 g
	Fisch	150 g 250 g 350 g 450 g 650 g
	Nudelauflauf	50 g (450 ml Wasser hinzufügen) 100 g (800 ml Wasser hinzufügen) 150 g (1200 ml Wasser hinzufügen)

6.2 Bevorzugt

Sie können nur ein bevorzugtes Programm speichern.

Verwenden Sie diese Funktion, um eine Einstellung zu speichern, die Sie häufig für die Mikrowelle verwenden.

1. Stellen Sie die Funktion und die Optionen ein, die Sie speichern möchten.

Verwenden Sie das Verfahren für die Funktion, die Sie einstellen möchten.

2. Halten Sie ☆ 2 Sekunden gedrückt. Nach Speicherung der Einstellungen ertönt ein akustisches Signal.

Verwenden des bevorzugten Programms

1. Drücken Sie ☆.
2. Schalten Sie die Mikrowelle mit  ein.

7. VERWENDUNG DES ZUBEHÖRS



WARNING!

Siehe Kapitel Sicherheitshinweise.

7.1 Einsetzen des Drehteller-Sets



ACHTUNG!

Lebensmittel nicht ohne das Drehteller-Set garen. Verwenden Sie ausschließlich das mit der Mikrowelle gelieferte Drehteller-Set.



Lebensmittel niemals direkt auf dem Glasteller garen.

1. Legen Sie die Rollenführung um die Drehspindel.
2. Stellen Sie den Glasteller auf die Rollenführung.

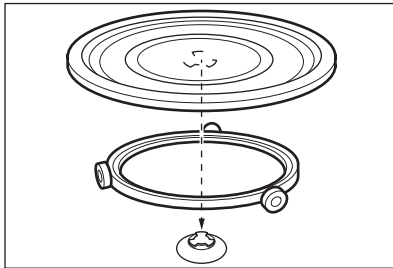

7.2 Einsetzen des Grillrostes

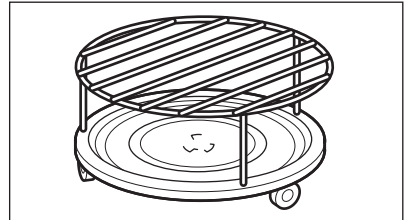

Legen Sie den Grillrost auf das Drehteller-Set.



8. ZUSATZFUNKTIONEN

8.1 Kindersicherung

Diese Kindersicherung verhindert eine versehentliche Bedienung der Mikrowelle.

Halten Sie  3 Sekunden gedrückt. Ein akustisches Signal ertönt. Bei eingeschalteter Kindersicherung wird im Display  angezeigt.

8.2 Kurzzeitwecker

Sie können maximal 95 Minuten einstellen.

1. Drücken Sie .
2. Drücken Sie die Touchpads „Einstellungen“, um die Zeit einzustellen.

Der Kurzzeitwecker schaltet sich automatisch nach einigen Sekunden ein. Nach Ablauf der Zeit ertönt ein akustisches Signal.

3. Schalten Sie die Funktion mit  aus.



Ist der Kurzzeitwecker eingeschaltet, wird dies im Display angezeigt. Drücken Sie , um die verbleibende Zeit anzuzeigen.



Der Kurzzeitwecker läuft weiter, wenn Sie die Tür öffnen oder den Mikrowellenbetrieb unterbrechen.

9. TIPPS UND HINWEISE



WARNUNG!

Siehe Kapitel Sicherheitshinweise.

9.1 Tipps für die Mikrowelle

Problem	Abhilfe
Sie finden keine Angaben für die vorbereitete Speisemenge.	Orientieren Sie sich an einem ähnlichen Lebensmittel. Verlängern oder verkürzen Sie die Garzeiten nach folgender Regel: Doppelte Menge = fast doppelte Zeit, Halbe Menge = halbe Zeit
Die Speise wurde zu trocken.	Kürzere Garzeit einstellen oder niedrigere Mikrowellen-Leistung wählen.
Die Speise ist nach Ablauf der Zeit immer noch nicht aufgetaut, heiß oder gegart.	Längere Garzeit einstellen oder höhere Leistung wählen. Beachten Sie, dass für die Zubereitung größerer Gargutmengen eine längere Gardauer erforderlich ist.
Nach Ablauf der Garzeit ist das Gargut an den Rändern überhitzt, aber in der Mitte immer noch nicht gar.	Stellen Sie das nächste Mal eine niedrigere Leistung und längere Zeit ein. Flüssigkeiten nach der Hälfte der Zeit umrühren, z. B. Suppe.

Bei Reis erhalten Sie mit flachem Geschirr bessere Ergebnisse.

9.2 Auftauen

Braten immer mit der flachen Seite nach unten auftauen.

Abgedecktes Fleisch nicht auftauen, dadurch könnte das Fleisch gegart werden statt aufzutauen.

Geflügel stets mit der Brust nach unten auftauen.

9.3 Garen

Gekühltes Fleisch und Geflügel stets 30 Minuten vor dem Garen aus dem Kühlschrank nehmen.

Fleisch, Geflügel, Fisch und Gemüse nach dem Garen abgedeckt lassen.

Den Fisch mit etwas Öl oder Butter bestreichen.

Alle Gemüsesorten müssen bei höchster Mikrowellenleistung gekocht werden.

Geben Sie pro 250 g Gemüse 30-45 ml kaltes Wasser hinzu.

Frisches Gemüse vor dem Garen in gleich große Stücke schneiden. Gemüse immer in einem Gefäß abgedeckt garen.

9.4 Aufwärmen

Befolgen Sie stets die Anweisungen auf der Verpackung beim Aufwärmen von Fertiggerichten.

9.5 Grillen

Grillen flacher Lebensmittel in der Mitte des Grillrostes.

Wenden Sie das Grillgut nach der Hälfte der eingestellten Grillzeit, und setzen Sie den Grillvorgang dann fort.

9.6 Kombi-Garen

Beim Garen im Kombi-Modus bleibt die Knusprigkeit erhalten, die für bestimmte Gerichte ausschlaggebend ist.

Wenden Sie das Gargut nach der Hälfte der Garzeit, und setzen Sie den Garvorgang dann fort.

Für das Kombi-Garen stehen Ihnen 2 Modi zur Verfügung. Jeder Modus kombiniert die Mikrowellen- und Grillfunktion bei variierenden Garzeiten und Leistungsstufen.

10. REINIGUNG UND PFLEGE



WARNUNG!

Siehe Kapitel Sicherheitshinweise.

10.1 Hinweise und Tipps zur Reinigung

- Feuchten Sie ein weiches Tuch mit warmem Wasser und etwas Reinigungsmittel an, und reinigen Sie damit die Vorderseite des Geräts.
- Reinigen Sie die Metalloberflächen mit einem handelsüblichen Reinigungsmittel.
- Reinigen Sie den Geräteinnenraum nach jedem Gebrauch. So lassen sich Verschmutzungen leichter entfernen und es kann nichts einbrennen.
- Entfernen Sie hartnäckige Verschmutzungen mit speziellen Reinigern.
- Sämtliches Zubehör regelmäßig reinigen und trocknen lassen. Feuchten Sie ein weiches Tuch mit warmem Wasser und etwas Spülmittel an.
- Um hartnäckige Rückstände leichter entfernen zu können, stellen Sie ein Glas Wasser in das Gerät, und lassen Sie das Wasser 2 bis 3 Minuten bei voller Mikrowellenleistung kochen.
- Zur Beseitigung von Gerüchen geben Sie 2 TL Zitronensaft in ein mit Wasser gefülltes Glas, und lassen Sie das Wasser bei voller Mikrowellenleistung 5 Minuten im Gerät kochen.

11. FEHLERSUCHE



WARNUNG!

Siehe Kapitel
Sicherheitshinweise.

11.1 Was tun, wenn ...

Problem	Mögliche Ursache	Abhilfe
Das Gerät funktioniert nicht.	Das Gerät ist ausgeschaltet.	Schalten Sie das Gerät ein.
Das Gerät funktioniert nicht.	Der Netzstecker ist nicht eingesteckt.	Stecken Sie den Netzstecker in die Steckdose.
Das Gerät funktioniert nicht.	Die Sicherung im Sicherungskasten hat ausgelöst.	Überprüfen Sie die Sicherung. Falls die Sicherung öfter als einmal auslöst, wenden Sie sich an eine Elektrofachkraft.
Das Gerät funktioniert nicht.	Die Tür ist nicht richtig geschlossen.	Vergewissern Sie sich, dass die Tür nicht blockiert ist.
Die Beleuchtung funktioniert nicht.	Die Lampe ist defekt.	Die Lampe muss ausgewechselt werden.
Im Display erscheint  .	Die Kindersicherung ist eingeschaltet.	Schalten Sie die Kindersicherung aus. Halten Sie  3 Sekunden gedrückt.
Im Garraum bilden sich Funken.	Im Garraum befindet sich Kochgeschirr aus Metall oder mit Metallverzierung.	Nehmen Sie das Kochgeschirr aus dem Gerät.
Im Garraum bilden sich Funken.	Metallspeie oder Aluminiumfolie berühren die Innenwände.	Stellen Sie sicher, dass die Metallspeie und Folie nicht die Innenwände berühren.
Das Drehteller-Set macht Kratz- oder Mahlgeräusche.	Unter dem Glasteller befinden sich Gegenstände oder Schmutz.	Reinigen Sie die Fläche unter dem Glasteller.
Das Gerät funktioniert ohne ersichtlichen Grund nicht mehr.	Eine Störung ist aufgetreten.	Falls dieser Vorfall wiederholt auftritt, wenden Sie sich an den autorisierten Kundendienst.

11.2 Servicedaten

Wenn Sie das Problem nicht selbst lösen können, wenden Sie sich an den Händler oder einen autorisierten Kundendienst.

Die vom Kundendienst benötigten Daten finden Sie auf dem Typenschild. Das

Typenschild befindet sich auf dem Gerät. Entfernen Sie nicht das Typenschild vom Gerät.

Wir empfehlen, hier folgende Daten zu notieren:

Modell (MOD.)

Produktnummer (PNC)

Seriennummer (S.N.)

12. MONTAGE

**WARNUNG!**

Siehe Kapitel
Sicherheitshinweise.

12.1 Allgemeine Informationen

**ACHTUNG!**

Lüftungsöffnungen nicht
blockieren. Wenn
Lüftungsöffnungen blockiert
sind, kann sich das Gerät
überhitzen.

**ACHTUNG!**

Das Gerät nicht an Adapter
oder Verlängerungskabel
anschießen. Dies kann zu
Überlast führen und es
besteht Brandgefahr.

**ACHTUNG!**

Die Mindesteinbauhöhe
beträgt 85 cm.

- Die Mikrowelle ist ausschließlich zur Verwendung als Einbaugerät vorgesehen. Sie muss auf einer stabilen und flachen Fläche aufgestellt werden.
- Wo sich die Mikrowelle befindet, darf der Schrank keine Rückwand haben.
- Die Mikrowelle vor Dampf, heißer Luft und Wasserspritzern schützen.
- Befindet sich die Mikrowelle zu dicht am Fernsehgerät oder Radio kann sie Störungen beim Funk- oder Fernsehempfang verursachen.
- Wird die Mikrowelle bei kaltem Wetter transportiert, schalten Sie sie nicht sofort nach der Montage ein. Warten Sie, bis sich ihre Temperatur der Raumtemperatur angeglichen hat.

12.2 Elektrischer Anschluss

**WARNUNG!**

Der elektrische Anschluss
muss von einer qualifizierten
Fachkraft vorgenommen
werden.



Der Hersteller haftet nicht für
Schäden, die aufgrund der
Nichtbeachtung der
Sicherheitsvorkehrungen des
Kapitels
„Sicherheitshinweise“ entstehen.

Die Mikrowelle wird mit einem Netzkabel mit Netzstecker geliefert.

Das Kabel besitzt einen Erdungsleiter mit einem Erdungsstecker. Der Stecker muss in eine ordnungsgemäß montierte und geerdete Steckdose gesteckt werden. Im Falle eines elektrischen Kurzschlusses reduziert die Erdung die Stromschlaggefahr.

12.3 Montage der Mikrowelle

1. Prüfen Sie, ob der Einbauschrack die geforderten Montageabstände ermöglicht.

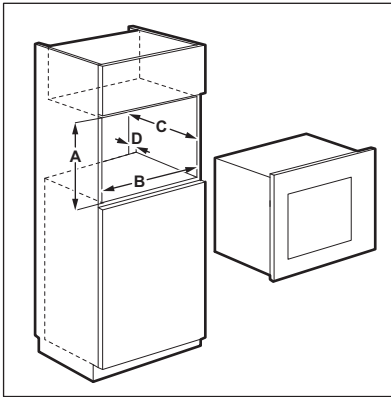

Montageabstände

Maß	mm
A	380 + 2
B	560 + 8
C	500
D	45

2. Beträgt die Tiefe des Einbauschranks mehr als 300 mm, legen Sie die Schablone auf den Schrankboden und prüfen Sie, ob sie hineinpasst. Falls ja, markieren Sie die Positionen für die Schrauben. Entfernen Sie die Schablone und befestigen Sie den Winkel mit den Schrauben an der markierten Stelle.

i Überspringen Sie diesen Schritt, wenn die Schranktiefe 300 mm beträgt.

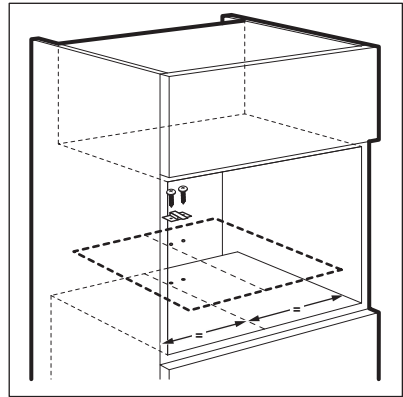

3. Setzen Sie die Mikrowelle ein. Wenn Sie den Winkel angebracht haben, achten Sie darauf, dass er die Geräterückseite festklemmt.

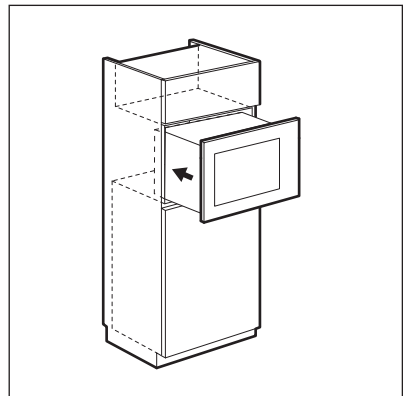

4. Öffnen Sie die Tür und befestigen Sie die Mikrowelle mit einer Schraube am Schrank.

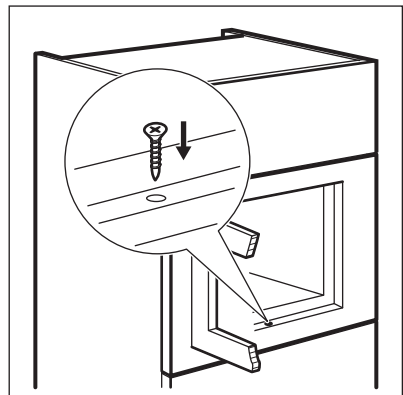

13. UMWELTTIPPS

Recyceln Sie Materialien mit dem Symbol . Entsorgen Sie die Verpackung in den entsprechenden Recyclingbehältern. Recyceln Sie zum Umwelt- und Gesundheitsschutz elektrische und elektronische Geräte.

Entsorgen Sie Geräte mit diesem Symbol  nicht mit dem Hausmüll. Bringen Sie das Gerät zu Ihrer örtlichen Sammelstelle oder wenden Sie sich an Ihr Gemeindeamt.

SPIS TREŚCI

1. INFORMACJE DOTYCZĄCE BEZPIECZEŃSTWA.....	60
2. WSKAZÓWKI DOTYCZĄCE BEZPIECZEŃSTWA.....	63
3. OPIS URZĄDZENIA.....	64
4. PRZED PIERWSZYM UŻYCIEM.....	66
5. CODZIENNA EKSPLOATACJA.....	66
6. PROGRAMY AUTOMATYCZNE.....	70
7. KORZYSTANIE Z AKCESORIÓW.....	71
8. DODATKOWE FUNKCJE.....	72
9. WSKAZÓWKI I PORADY.....	73
10. KONSERWACJA I CZYSZCZENIE.....	74
11. ROZWIĄZYWANIE PROBLEMÓW.....	74
12. INSTALACJA.....	75

Z MYŚLĄ O TOBIE

Dziękujemy za zakup urządzenia Electrolux. Jest ono owocem dziesięcioleci doświadczeń i innowacji. To pomysłowe i stylowe urządzenie zostało zaprojektowane z myślą o Tobie. Używając je, możesz mieć zawsze pewność uzyskania wspaniałych efektów.

Witamy w świecie marki Electrolux!

Zapraszamy na naszą witrynę internetową, aby:



Otrzymać wskazówki dotyczące użytkowania, broszury, pomoc w rozwiązywaniu problemów oraz informacje dotyczące serwisu:

www.electrolux.com/webselfservice



Zarejestrować swój produkt i uprościć jego obsługę serwisową:

www.registerelectrolux.com



Nabyć akcesoria, materiały eksploatacyjne i oryginalne części zamienne do swojego urządzenia:

www.electrolux.com/shop

OBSŁUGA KLIENTA

Zalecamy stosowanie oryginalnych części zamiennych.

Kontaktując się z autoryzowanym centrum serwisowym, należy przygotować poniższe dane: model, numer produktu, numer seryjny.

Stosowne informacje można znaleźć na tabliczce znamionowej.

 Ostrzeżenie / Przestroga – Informacje dotyczące bezpieczeństwa

 Ogólne informacje i wskazówki

 Informacje dotyczące środowiska naturalnego

Producent zastrzega sobie możliwość wprowadzenia zmian bez wcześniejszego powiadomienia.

1. ⚠ INFORMACJE DOTYCZĄCE BEZPIECZEŃSTWA

Przed instalacją i rozpoczęciem eksploatacji urządzenia należy uważnie zapoznać się z załączoną instrukcją obsługi. Producent nie odpowiada za uszkodzenia i obrażenia ciała spowodowane nieprawidłową instalacją i eksploatacją. Należy zachować instrukcję wraz z urządzeniem do wykorzystania w przyszłości.

1.1 Bezpieczeństwo dzieci i osób o ograniczonych zdolnościach ruchowych, sensorycznych lub umysłowych



OSTRZEŻENIE!

Występuje ryzyko uduszenia lub odniesienia obrażeń mogących skutkować trwałym kalectwem.

- Urządzenie mogą obsługiwać dzieci po ukończeniu ósmego roku życia oraz osoby o ograniczonych zdolnościach fizycznych, sensorycznych lub umysłowych, a także nieposiadające odpowiedniej wiedzy lub doświadczenia, jeśli będą one nadzorowane lub zostaną poinstruowane w zakresie bezpiecznego korzystania z urządzenia i będą świadome związanych z tym zagrożeń.
- Nie należy pozwalać, aby dzieci bawiły się urządzeniem.
Dzieci poniżej 3 lat nie wolno pozostawiać bez opieki w pobliżu urządzenia.
- Wszystkie opakowania należy przechowywać poza zasięgiem dzieci.
- Dzieci i zwierzęta nie powinny zbliżać się do pracującego lub stygnącego urządzenia. Łatwo dostępne elementy urządzenia mocno się nagrzewają.
- Jeśli urządzenie jest wyposażone w blokadę uruchomienia, zaleca się, aby ją włączyć.
- Czyszczeniem i konserwacją nie mogą zajmować się dzieci bez nadzoru dorosłych.

- Urządzenie i jego przewód zasilający nie mogą znajdować się w zasięgu dzieci poniżej ósmego roku życia.

1.2 Ogólne zasady bezpieczeństwa

- Urządzenie jest przeznaczone do użytku w gospodarstwie domowym oraz do podobnych zastosowań w takich miejscach, jak:
 - gospodarstwa rolne, kuchnie w obiektach sklepowych, biurowych oraz innych placówkach pracowniczych;
 - do obsługi przez klientów w hotelach, motelach, obiektach noclegowych i innych obiektach mieszkalnych.
- Podczas pracy urządzenia jego wnętrze silnie się nagrzewa. Nie dotykać elementów grzejnych w urządzeniu. Podczas wyjmowania i wkładania akcesoriów lub naczyń należy zawsze używać rękawic kuchennych.
- Nie czyścić urządzenia za pomocą myjek parowych.
- Przed przystąpieniem do konserwacji należy wyłączyć urządzenie i wyjąć wtyczkę przewodu zasilającego z gniazda elektrycznego.
- Jeśli drzwi lub uszczelki drzwiowe są uszkodzone, nie wolno korzystać z urządzenia, dopóki nie zostanie ono naprawione przez wykwalifikowaną osobę.
- Jeśli przewód zasilający jest uszkodzony, ze względów bezpieczeństwa musi go wymienić producent, autoryzowane centrum serwisowe lub inna wykwalifikowana osoba.
- Wyłącznie wykwalifikowana osoba może przeprowadzać czynności serwisowe lub naprawcze wiążące się z koniecznością zdjęcia osłony chroniącej przed promieniowaniem mikrofalowym.
- Nie sterować urządzeniem za pomocą zewnętrznego programatora czasowego ani niezależnego układu zdalnego sterowania.

- Nie należy podgrzewać cieczy ani innej żywności w zamkniętych pojemnikach. Mogą one ulec rozerwaniu.
- Należy stosować wyłącznie akcesoria i naczynia przeznaczone do kuchenek mikrofalowych.
- Podgrzewając żywność w pojemnikach z papieru lub tworzywa, należy doglądać urządzenia, ponieważ występuje zagrożenie zapłonem.
- Urządzenie jest przeznaczone do podgrzewania żywności i napojów. Suszenie żywności lub odzieży oraz ogrzewanie poduszek termicznych, pantofli, gąbek, wilgotnych tkanin lub podobnych materiałów może spowodować obrażenia ciała, zapłon lub pożar.
- W razie pojawienia się dymu należy wyłączyć urządzenie, wyjąć wtyczkę i trzymać zamknięte drzwi, aby zdusić płomień.
- Podgrzewanie napojów w kuchenke mikrofalowej może doprowadzić do ich opóźnionego wrzenia. Przy obchodzeniu się z pojemnikiem należy zachować ostrożność.
- Zawartość butelek dla niemowląt oraz słoiczków z pokarmem dla dzieci należy wymieszać lub wstrząsnąć, aby zapewnić równomierną temperaturę pokarmu przed spożyciem oraz aby nie dopuścić do oparzenia.
- Nie wolno gotować jaj w skorupkach ani podgrzewać całych ugotowanych jaj w urządzeniu, ponieważ mogą one wybuchnąć, nawet po zakończeniu działania mikrofal.
- Urządzenie należy regularnie czyścić i usuwać wszelkie pozostałości żywności.
- Nieutrzymywanie kuchenki w czystości może prowadzić do uszkodzenia powierzchni obudowy urządzenia i w konsekwencji do ograniczenia jego żywotności oraz do zaistnienia niebezpiecznej sytuacji.
- Gdy urządzenie pracuje, dostępne powierzchnie mogą mieć wysoką temperaturę.

- Kuchenki mikrofalowej nie należy umieszczać w szafkach, jeśli nie była testowana w takim miejscu.
- Tył urządzenia powinien znajdować się przy ścianie.
- Do czyszczenia szyb w drzwiach nie należy używać ściernych środków czyszczących ani ostrych, metalowych myjek, ponieważ mogą one porysować powierzchnię, co może skutkować pęknięciem szkła.
- Należy zwrócić uwagę na minimalne wymiary szafki (jeśli dotyczy). Patrz rozdział poświęcony instalacji.
- Podczas obsługi urządzenia ozdobne drzwi powinny być otwarte (jeśli dotyczy).

2. WSKAZÓWKI DOTYCZĄCE BEZPIECZEŃSTWA

2.1 Instalacja



OSTRZEŻENIE!

Urządzenie może zainstalować wyłącznie wykwalifikowana osoba.

- Usunąć wszystkie elementy opakowania.
- Nie instalować ani nie używać uszkodzonego urządzenia.
- Postępować zgodnie z instrukcją instalacji załączoną do urządzenia.
- Zachować ostrożność podczas przenoszenia urządzenia, ponieważ jest ono ciężkie. Zawsze używać rękawic ochronnych.
- Nigdy nie ciągnąć urządzenia za uchwyt.
- Zachować minimalne odstępów od innych urządzeń i mebli.
- Należy zadbać o to, aby meble itp. znajdujące się obok urządzenia i nad nim spełniały odpowiednie wymogi bezpieczeństwa.
- Boki urządzenia powinny sąsiadować z urządzeniami lub meblami o tej samej wysokości.

2.2 Podłączenie do sieci elektrycznej



OSTRZEŻENIE!

Występuje zagrożenie pożarem i porażeniem prądem elektrycznym.

- Wszystkie połączenia elektryczne powinien wykonać wykwalifikowany elektryk.
- Urządzenie musi być uziemione.
- Należy upewnić się, że informacje o podłączeniu elektrycznym podane na tabliczce znamionowej są zgodne z parametrami instalacji zasilającej. W przeciwnym razie należy skontaktować się z elektrykiem.
- Jeśli urządzenie jest podłączone do sieci za pomocą przedłużacza, należy sprawdzić, czy przedłużacz ma prawidłowe uziemienie.
- Należy zwrócić uwagę, aby nie uszkodzić wtyczki ani przewodu zasilającego. Wymianę uszkodzonego przewodu zasilającego należy zlecić przedstawicielowi serwisu lub wykwalifikowanemu elektrykowi.
- Odłączając urządzenie, nie należy ciągnąć za przewód zasilający. Należy zawsze ciągnąć za wtyczkę sieciową.

2.3 Przeznaczenie



OSTRZEŻENIE!

Niebezpieczeństwo odniesienia obrażeń ciała, oparzenia, porażenia prądem lub wybuchu.

- Nie zmieniać parametrów technicznych urządzenia.
- Nie pozostawiać włączonego urządzenia bez nadzoru.
- Nie opierać się o otwarte drzwi urządzenia.
- Należy upewnić się, że otwory wentylacyjne są drożne.
- Nie używać urządzenia jako powierzchni roboczej ani nie przechowywać produktów w jego wnętrzu.

- Aby zapobiec uszkodzeniu powierzchni urządzenia, należy regularnie ją czyścić.
- Nie dopuszczać do gromadzenia się na powierzchniach uszczelniających drzwi resztek potraw ani pozostałości środków czyszczących.
- Pozostałości tłuszczu lub potraw w urządzeniu mogą stać się przyczyną pożaru.
- Czyścić urządzenie za pomocą wilgotnej szmatki. Stosować wyłącznie obojętne detergenty. Nie stosować produktów ściernych, myjek do szorowania, rozpuszczalników ani metalowych przedmiotów.
- Stosując aerozol do piekarników, należy przestrzegać wskazówek dotyczących bezpieczeństwa umieszczonych na opakowaniu.

2.4 Konserwacja i czyszczenie



OSTRZEŻENIE!

Występuje zagrożenie odniesieniem obrażeń, pożarem lub uszkodzeniem urządzenia.

- Przed przystąpieniem do konserwacji należy wyłączyć urządzenie i wyjąć wtyczkę przewodu zasilającego z gniazda elektrycznego.

2.5 Utylizacja



OSTRZEŻENIE!

Występuje zagrożenie odniesieniem obrażeń ciała lub uduszeniem.

- Odłączyć urządzenie od źródła zasilania.
- Odciąć i wyrzucić przewód zasilający.

3. OPIS URZĄDZENIA



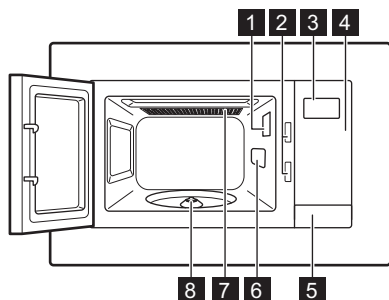

3.1 Informacje ogólne

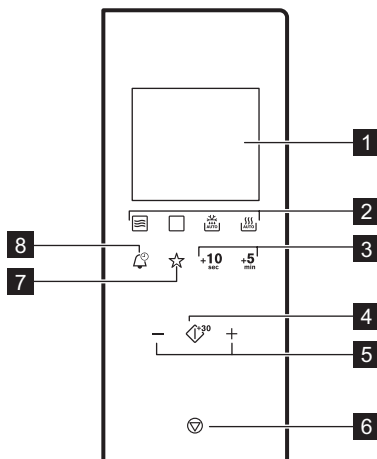

- 1 Oświetlenie
- 2 Blokada zabezpieczająca
- 3 Wyświetlacz
- 4 Panel sterowania
- 5 Otwieranie drzwi
- 6 Pokrywa falowodu
- 7 Grill
- 8 Wałek talerza obrotowego

3.2 Panel sterowania



Symbol	Funkcja	Opis
1 —	Wyświetlacz	Pokazuje ustawienia i aktualną godzinę.
2 	Przyciski wyboru ustawień	Wybór funkcji: kuchenka mikrofalowa / tryb łączony / grill / automatyczne rozmrażanie / automatyczne gotowanie.
3 +10 sec , +5 min	Przyciski wyboru ustawień czasu	Ustawianie czasu.
4 	Start/+30	Włączanie urządzenia lub wydłużanie czasu gotowania o 30 sekund przy pełnej mocy.
5 — , +	Przyciski wyboru ustawień	Ustawianie temperatury, ciężaru lub czasu.
6 	Stop/Wyczyść	Wyłączanie urządzenia lub kasowanie ustawień.
7 	Ulubione	Zapisywanie ulubionych ustawień parametrów gotowania.
8 	Zegar	Ustawianie zegara lub funkcji przypomnienia.

3.3 Akcesoria

Zestaw talerza obrotowego

- i** Do przygotowywania żywności w kuchenke mikrofalowej należy zawsze używać zestawu talerza obrotowego.

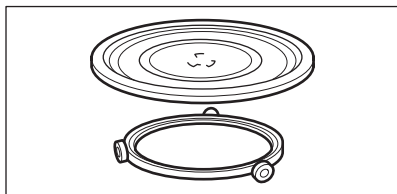

Szklana taca do gotowania oraz prowadnica rolek.

Podstawa do grillowania

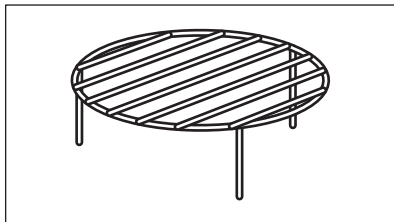

Zastosowanie:

- grillowanie
- tryb łączony

4. PRZED PIERWSZYM UŻYCIEM

- !** **OSTRZEŻENIE!**
Patrz rozdział dotyczący bezpieczeństwa.

4.1 Czyszczenie wstępne



- !** **UWAGA!**
Patrz rozdział „Konserwacja i czyszczenie”.



- Wyjąć wszystkie części i dodatkowe elementy opakowania z kuchenki mikrofalowej.
- Przed pierwszym użyciem należy wyczyścić urządzenie.

4.2 Ustawianie czasu

Po podłączeniu urządzenia do zasilania lub po przerwie w dostawie energii na wyświetlaczu pojawi się oznaczenie 0:00 oraz emitowany będzie sygnał dźwiękowy.

- i** Czas można ustawić w formacie 24-godzinnym.

1. Nacisnąć dwukrotnie .
 2. Za pomocą przycisków wyboru ustawień ustawić godzinę.
 3. Nacisnąć , aby potwierdzić.
 4. Za pomocą przycisków wyboru ustawień ustawić minuty.
 5. Nacisnąć , aby potwierdzić.
- Gdy kuchenka mikrofalowa jest w trybie czuwania, włączony jest wyświetlacz i pokazywane jest wskazanie zegara.

Aby wskazanie zegara nie było pokazywane, gdy kuchenka jest w trybie czuwania, należy nacisnąć  lub  i wybrać ustawienie WYŁ. Nacisnąć , aby potwierdzić.

5. CODZIENNA EKSPLOATACJA

- !** **OSTRZEŻENIE!**
Patrz rozdział dotyczący bezpieczeństwa.

5.1 Ogólne informacje na temat korzystania z urządzenia

- Po wyłączeniu urządzenia pozostawić w nim żywność na kilka minut.

- Przed rozpoczęciem przyrządzania potrawy należy usunąć opakowanie z folii aluminiowej, metalową tackę itp.

Gotowanie

- W miarę możliwości należy gotować produkty pod przykryciem w naczyniach odpowiednich do używania w kuchence mikrofalowej. Potrawę można gotować bez przykrycia, tylko jeśli ma być chrupiąca
- Należy uważać, aby nie rozgotować potrawy poprzez ustawienie za wysokiego poziomu mocy lub zbyt długiego czasu gotowania. Może to spowodować wysuszenie, przypalenie lub zapalenie się potrawy.
- Nie gotować w urządzeniu ślimaków w muszlach ani jajek w skorupkach, ponieważ mogą eksplodować. Przed smażeniem jajek należy nakłuć ich żółtka.
- Przed gotowaniem produktów ze „skórką”, takich jak ziemniaki, pomidory czy kielbaski, należy kilkakrotnie ponakłuwać je widelcem, aby nie eksplodowały.
- Schłodzoną lub mrożoną żywność należy gotować dłużej.
- Potrawy z sosem wymagają okresowego mieszania.
- Warzywa o zwartej strukturze, takie jak marchew, groszek czy kalafior, muszą być gotowane w wodzie.
- Większe kawałki należy obrócić na drugą stronę po upływie połowy czasu gotowania.
- W miarę możliwości należy pokroić warzywa na kawałki podobnej wielkości.
- Używać płaskich, szerokich naczyń.
- Nie używać naczyń z porcelany, ceramiki lub fajansu z małymi otworami (np. na uchwytych) lub mającymi nieszkliwione dna. Wilgoć znajdująca się w otworach może po podgrzaniu spowodować pęknięcie naczynia.

- Szklana taca do gotowania pełni funkcję powierzchni służącej do podgrzewania potraw i płynów. Jest ona niezbędna do prawidłowego działania kuchenki mikrofalowej.

Rozmrażanie mięsa, drobiu i ryb

- Mrożoną żywność pozbawioną opakowania należy położyć na odwróconym małym talerzu, umieszczonym w większym pojemniku, tak aby umożliwić spływanie cieczy powstającej podczas rozmrażania.
- Obrócić żywność w połowie czasu rozmrażania. W miarę możliwości rozdzielić, a następnie wyjąć kawałki, które zaczęły się rozmrażać.

Rozmrażanie masła, porcji tortu i twarogu

- Nie rozmrażać tych produktów całkowicie w urządzeniu, lecz dokończyć rozmrażanie w temperaturze pokojowej. Zapewnia to bardziej równomierne efekty. Przed rozpoczęciem rozmrażania należy usunąć wszystkie metalowe lub aluminiowe elementy opakowania.

Rozmrażanie owoców i warzyw

- Nie rozmrażać całkowicie w urządzeniu warzyw i owoców, które będą poddawane dalszej obróbce jako produkty surowe. Dokończyć ich rozmrażanie w temperaturze pokojowej.
- Można użyć wyższej mocy mikrofal, aby gotować warzywa i owoce bez ich uprzedniego rozmrażania.

Dania gotowe

- Gotowe dania można przygotowywać w urządzeniu jedynie wtedy, gdy ich opakowanie nadaje się do stosowania w kuchenkach mikrofalowych.
- Należy przestrzegać wskazówek producenta żywności podanych na opakowaniu (np. zdjąć metalową pokrywkę i nakłuć plastikową folię).

Odpowiednie naczynia i materiały

Naczynie / Materiał	Kuchenka mikrofalowa			Grill
	Rozmrażanie	Podgrzewanie	Gotowanie	
Szkoło i porcelana odporne na wysoką temperaturę (bez metalowych elementów, np. Pyrex, szkło żaroodporne)	X	X	X	X
Szkoło i porcelana nieodporne na wysoką temperaturę ¹⁾	X	--	--	--
Szkoło i szkło ceramiczne z materiałów odpornych na wysoką i niską temperaturę (np. Arcoflam), ruszt grilla	X	X	X	X
Materiały ceramiczne ²⁾ , fajans ²⁾ .	X	X	X	--
Żaroodporne tworzywa sztuczne do 200°C ³⁾	X	X	X	--
Karton, papier	X	--	--	--
Folia spożywcza	X	--	--	--
Folia do pieczenia z zamknięciem nadającym się do kuchenek mikrofalowych ³⁾	X	X	X	--
Metalowe naczynia do pieczenia, np. emaliowane lub żeliwne	--	--	--	X
Formy do pieczenia lakierowane na czarno lub z powłoką silikonową ³⁾	--	--	--	X
Blacha do pieczenia ciasta	--	--	--	X
Naczynia do przyrumieniania, np. talerz Crisp lub Crunch	--	X	X	--
Dania gotowe w opakowaniu ³⁾	X	X	X	X

1) Bez srebrnych, złotych i platynowych elementów oraz metalowych dekoracji

2) Bez kwarcowych lub metalowych elementów oraz szkliska z zawartością metalu

3) Należy przestrzegać wskazówek producenta dotyczących maksymalnej temperatury.

X odpowiednie



-- nieodpowiednie

5.2 Włączanie i wyłączenie kuchenki mikrofalowej



UWAGA!

Kuchenka mikrofalowa nie powinna pracować, gdy nie ma w niej żywności.

1. Nacisnąć przycisk wybranej funkcji.
 2. Kilkakrotnie nacisnąć przycisk wybranej funkcji, aby ustawić poziom mocy.
 3. Za pomocą przycisków wyboru ustawień ustawić czas.
 4. Nacisnąć , aby potwierdzić wybór i uruchomić kuchenkę mikrofalową.
- otworzyć drzwi. Kuchenka mikrofalowa wyłączy się automatycznie. Zamknąć drzwi i nacisnąć , aby kontynuować gotowanie. Tej opcji można użyć do sprawdzania stanu żywności.
 - nacisnąć .

Aby wyłączyć kuchenkę mikrofalową:

- zaczekać, aż kuchenka mikrofalowa wyłączy się automatycznie po upływie ustawionego czasu gotowania. Na wyświetlaczu będzie widoczne wskazanie End.









Gdy kuchenka mikrofalowa wyłączy się automatycznie, rozlega się sygnał dźwiękowy.

5.3 Tabela ustawień mocy

Nacisnąć 	Ustawienie mocy	Przybliżona wartość procentowa mocy
1 raz	900 W	100 %
2 razy	700 W	77 %
3 razy	500 W	55 %
4 razy	300 W	33 %
5 razy	100 W	17 %

Inne funkcje

Nacisnąć 	Wyświetlacz	Tryb funkcji
Grill		
1 raz		Duży grill
Tryb łączony		
2 razy	 	Mikrofałe, Grill
3 razy	 	Grill, Mikrofałe

5.4 Szybkie uruchomienie



Maksymalny czas gotowania wynosi 95 minut.

Nacisnąć , aby włączyć kuchenkę mikrofalową na 30 sekund z ustawieniem pełnej mocy.

Każde naciśnięcie przycisku powoduje wydłużenie czasu gotowania o 30 sekund.

5.5 Rozmrażanie

Można wybrać 2 tryby rozmrażania:

- Rozmrażanie według ciężaru
- Rozmrażanie według czasu

 Nie stosować rozmrażania według ciężaru żywności, którą wyjęto z zamrażarki na czas dłuższy niż 20 minut, lub mrożonych dań gotowych.



 Aby włączyć rozmrażanie według ciężaru, należy użyć od 100 g do 2000 g żywności.

 Aby rozmrozić mniej niż 200 g żywności, należy umieścić ją na brzegu talerza.

1. Kilkakrotnie nacisnąć , aby ustawić rozmrażanie według czasu lub ciężaru.

2. Za pomocą przycisków wyboru ustawień ustawić czas lub ciężar. Przy rozmrażaniu według ciężaru czas jest ustawiany automatycznie.
3. Nacisnąć , aby potwierdzić wybór i uruchomić kuchenkę mikrofalową.

5.6 Grill oraz tryb łączony

1. Nacisnąć kilkakrotnie , aby ustawić funkcję Grill lub tryb łączony.
2. Za pomocą przycisków wyboru ustawień ustawić czas.
3. Nacisnąć , aby potwierdzić wybór i uruchomić kuchenkę mikrofalową.



 Po upływie połowy czasu gotowania rozlegnie się sygnał dźwiękowy. Sygnalizuje on możliwość obrócenia potrawy.



6. PROGRAMY AUTOMATYCZNE









 **OSTRZEŻENIE!**
Patrz rozdział dotyczący bezpieczeństwa.

6.1 Automatyczne gotowanie

Ta funkcja służy do łatwego przyrządzenia ulubionych potraw. Kuchenka mikrofalowa automatycznie dobiera optymalne ustawienia.

1. Kilkakrotnie nacisnąć , aby wybrać żądane menu.
2. Za pomocą przycisków wyboru ustawień ustawić ciężar.
3. Aby przejść do innego menu, należy nacisnąć .
4. Nacisnąć , aby potwierdzić wybór i uruchomić kuchenkę mikrofalową.

Wyświetlacz	Menu	Ciężar
	Automatyczne odgrzewanie	150 g 250 g 350 g 450 g 600 g
	Napój	1 szkl.

Wyświetlacz	Menu	Ciężar
	Pizza	200 g 300 g 400 g
	Popcorn	50 g 100 g
	Kurczak	500 g 750 g 1000 g 1200 g
	Mięso	150 g 300 g 450 g 600 g
	Ziemniaki	230 g 460 g 690 g
	Warzywa	150 g 350 g 500 g
	Ryba	150 g 250 g 350 g 450 g 650 g
	Makaron	50 g (dodać 450 ml wody) 100 g (dodać 800 ml wody) 150 g (dodać 1200 ml wody)

6.2 Ulubione

Można zapisać w pamięci tylko jedno ulubione ustawienie.

Funkcja ta umożliwia zapisanie w pamięci często wykorzystywanego ustawienia kuchenki mikrofalowej.

1. Ustawić funkcję i parametry do zapisania w pamięci.

Należy stosować się do procedury właściwej dla funkcji, która ma być ustawiona.

2. Nacisnąć ☆ i przytrzymać przez 2 sekundy. Po zapisaniu ustawień rozlegnie się sygnał dźwiękowy.

Korzystanie z funkcji Ulubione

1. Nacisnąć ☆.
2. Nacisnąć ³⁰, aby włączyć kuchenkę mikrofalową.

7. KORZYSTANIE Z AKCESORIÓW



OSTRZEŻENIE!

Patrz rozdział dotyczący bezpieczeństwa.

7.1 Wkładanie zestawu talerza obrotowego



UWAGA!

Nie należy gotować żywności bez zestawu talerza obrotowego. Należy wyłącznie używać zestawu talerza obrotowego dostarczonego z kuchenką mikrofalową.



Nie wolno gotować żywności umieszczonej bezpośrednio na szklanej tacy do gotowania.

1. Umieścić prowadnicę z rolkami centralnie nad wałkiem talerza obrotowego.
2. Umieścić szklany talerz do gotowania na prowadnicy z rolkami

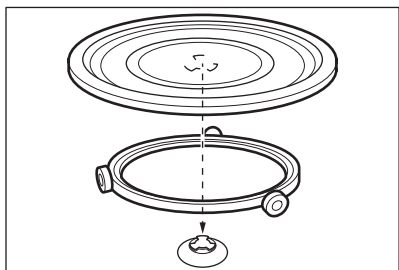

7.2 Wkładanie podstawki do grillowania

Umieścić podstawkę do grillowania na zestawie talerza obrotowego.

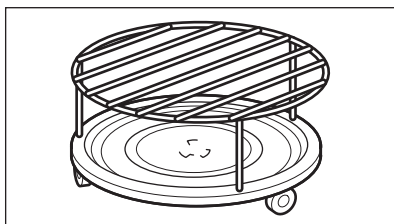

8. DODATKOWE FUNKCJE

8.1 Blokada uruchomienia



Blokada uruchomienia chroni przed przypadkowym uruchomieniem kuchenki mikrofalowej.

Nacisnąć i przytrzymać  przez 3 sekundy.

Zabrzmi sygnał dźwiękowy. Gdy blokada uruchomienia jest włączona, na wyświetlaczu widoczne jest wskazanie .

8.2 Minutnik

Maksymalna wartość czasu, jaką można ustawić, to 95 minut.

1. Nacisnąć .
2. Za pomocą przycisków wyboru ustawić czas. Po upływie kilku sekund minutnik uruchomi się automatycznie. Gdy upłynie ustawiony czas, rozlegnie się sygnał dźwiękowy.
3. Nacisnąć , aby anulować działanie funkcji.



Gdy minutnik jest włączony, na wyświetlaczu pokazywana jest aktywna funkcja. Aby sprawdzić pozostałą ilość czasu, należy nacisnąć .



Minutnik działa także po otwarciu drzwi lub wstrzymaniu pracy kuchenki mikrofalowej.

9. WSKAZÓWKI I PORADY



OSTRZEŻENIE!
Patrz rozdział dotyczący bezpieczeństwa.

9.1 Wskazówki dotyczące korzystania z mikrofal

Problem	Rozwiązanie
Nie można znaleźć informacji na temat ilości przyrządzanej potrawy.	Sprawdzić podobny produkt spożywczy. Wydłużyć lub skrócić czas gotowania zgodnie z następującą zasadą: Podwójna ilość = prawie podwójna ilość czasu, Połowa ilości = połowa czasu
Potrawa wyszła za sucha.	Ustawić krótszy czas gotowania lub wybrać niższą moc mikrofal.
Po upływie ustawionego czasu potrawa nie jest jeszcze rozmrożona, podgrzana bądź ugotowana.	Ustawić dłuższy czas gotowania lub wybrać wyższą moc mikrofal. Większe potrawy wymagają dłuższego czasu gotowania.
Po upływie czasu gotowania potrawa jest za gorąca przy brzegu, a w środku jeszcze nie gotowa.	Następnym razem należy wybrać niższą moc i dłuższy czas. W połowie gotowania należy wymieszać potrawę, np. zupę.

Podczas gotowania ryżu lepsze efekty można osiągnąć, stosując płaskie, szerokie naczynie.

9.2 Rozmrażanie

Pieczeń zawsze należy rozmrażać tłustą stroną skierowaną na dół.

Nie należy rozmrażać przykrytego mięsa, ponieważ może to spowodować ugotowanie zamiast rozmrożenia.

Całe sztuki drobiu zawsze należy rozmrażać pierś skierowaną na dół.

9.3 Gotowanie

Zawsze należy wyjmować zamrożone mięso i drób z chłodziarki przynajmniej 30 minut przed gotowaniem.

Pozostawić mięso, drób, ryby i warzywa przykryte po gotowaniu.

Nanieść nieco oleju lub stopionego masła na rybę.

Wszystkie warzywa należy gotować pełną mocą mikrofal.

Dodać 30-45 ml zimnej wody na każde 250 g warzyw.

Przed gotowaniem pociąć świeże warzywa na równe kawałki. Wszystkie warzywa gotować pod przykryciem.

9.4 Odgrzewanie

Pakowane potrawy gotowe należy zawsze podgrzewać zgodnie z instrukcją zamieszczoną na opakowaniu.

9.5 Grillowanie

Grillować płaskie potrawy na środku podstawki do grillowania.

Obrócić potrawę po upływie połowy ustawionego czasu i kontynuować grillowanie.

9.6 Tryb łączony

Tryb łączony pozwala zachować chrupkość potraw.

Po upływie połowy ustawionego czasu obrócić potrawę i kontynuować gotowanie.

Dostępne są 2 ustawienia trybu łączonego. Każde ustawienie łączy funkcje kuchenki mikrofalowej i grilla z różnymi wartościami czasu i poziomu mocy.

10. KONSERWACJA I CZYSZCZENIE



OSTRZEŻENIE!

Patrz rozdział dotyczący bezpieczeństwa.

10.1 Uwagi i wskazówki dotyczące czyszczenia

- Przd urządzenia należy myć miękką ściereczką zwilżoną ciepłą wodą z dodatkiem płynu do mycia naczyń.
- Do czyszczenia powierzchni metalowych należy używać zwykłego płynu do mycia naczyń.
- Po każdym użyciu należy oczyścić wnętrze urządzenia. Dzięki temu można łatwiej usunąć zabrudzenia i uniknąć ich przypalenia.
- Trudne do usunięcia zabrudzenia należy usuwać za pomocą specjalnego środka do czyszczenia.
- Należy regularnie czyścić wszystkie akcesoria i pozostawić je do wyschnięcia. Do czyszczenia należy użyć miękkiej ściereczki zwilżonej ciepłą wodą z dodatkiem płynu do mycia naczyń.
- Aby zmiękczyć trudne do usunięcia pozostałości, należy gotować szklankę wody z pełną mocą mikrofal przez około 2-3 minuty.
- Aby usunąć zapachy, dodać do szklanki wody 2 łyżeczki soku z cytryny i gotować z pełną mocą mikrofal przez 5 minut.

11. ROZWIĄZYWANIE PROBLEMÓW



OSTRZEŻENIE!

Patrz rozdział dotyczący bezpieczeństwa.

11.1 Co zrobić, gdy...

Problem	Prawdopodobna przyczyna	Rozwiązanie
Urządzenie nie działa.	Urządzenie jest wyłączone.	Włączyć urządzenie.
Urządzenie nie działa.	Nie włożono wtyczki do gniazda elektrycznego.	Podłączyć urządzenie do zasilania.
Urządzenie nie działa.	Zadziałał bezpiecznik w skrzynce bezpieczników.	Sprawdzić bezpiecznik. Jeśli bezpiecznik zadziała więcej niż jeden raz, należy skontaktować się z wykwalifikowanym elektrykiem.

Problem	Prawdopodobna przyczyna	Rozwiązanie
Urządzenie nie działa.	Drzwi urządzenia nie zostały prawidłowo zamknięte.	Sprawdzić, czy nic nie blokuje drzwi.
Nie działa oświetlenie.	Żarówka jest przepalona.	Należy wymienić żarówkę.
Na wyświetlaczu widoczne jest wskazanie [---].	Włączona jest blokada uruchomienia.	Wyłączyć blokadę uruchomienia. Przytrzymać  przez 3 sekundy.
W urządzeniu występuje iskrzenie.	Wewnątrz znajdują się metalowe naczynia lub naczynia z metalowymi elementami.	Wyjąć naczynie z urządzenia.
W urządzeniu występuje iskrzenie.	Wewnątrz znajdują się metalowe pręty lub folia aluminiowa dotykająca wewnętrznych ścianek urządzenia.	Pręty ani folia nie mogą dotykać wewnętrznych ścianek urządzenia.
Zestaw talerza obrotowego wydaje odgłosy szorowania lub obcierania.	Pod szklaną tacą do gotowania znajduje się jakiś przedmiot lub zanieczyszczenie.	Wyczyścić obszar pod szklaną tacą do gotowania.
Urządzenie przestaje działać bez wyraźnego powodu.	Nieprawidłowe działanie.	Jeśli taka sytuacja powtórzy się, należy skontaktować się z autoryzowanym punktem serwisowym.

11.2 Dane dla serwisu

Jeżeli rozwiązanie problemu we własnym zakresie nie jest możliwe, należy skontaktować się ze sprzedawcą lub autoryzowanym punktem serwisowym.

Dane niezbędne dla serwisu znajdują się na tabliczce znamionowej. Tabliczka znamionowa znajduje się na urządzeniu. Nie usuwać tabliczki znamionowej z urządzenia.

Zalecamy wpisanie danych w tym miejscu:

Model (MOD.)

Numer produktu (PNC)

Numer seryjny (S.N.)

12. INSTALACJA



OSTRZEŻENIE!

Patrz rozdział dotyczący bezpieczeństwa.

12.1 Informacje ogólne



UWAGA!

Nie blokować otworów wentylacyjnych. W przeciwnym razie może dojść do przegrzania urządzenia.



UWAGA!

Nie podłączać urządzenia do przedłużaczy ani adapterów wtyczek. Może to spowodować przeciążenie i w rezultacie pożar.



UWAGA!

Minimalna wysokość instalacji wynosi 85 cm.

- Kuchenka mikrofalowa jest przeznaczona wyłącznie do użytku w zabudowie. Należy ją ustawić na stabilnej i płaskiej powierzchni.
- Szafka, w której umieszczona jest kuchenka mikrofalowa, nie może mieć tylnej ścianki.
- Nie należy umieszczać kuchenki mikrofalowej w pobliżu źródeł pary, gorącego powietrza lub miejsc rozpryskiwania się wody.
- Jeśli kuchenka mikrofalowa znajduje się zbyt blisko odbiornika TV lub radia, może powodować zakłócenia odbioru.
- Po transportowaniu kuchenki mikrofalowej w niskiej temperaturze, nie włączać jej od razu po instalacji. Należy pozostawić urządzenie w temperaturze pokojowej, aby osiągnęło temperaturę otoczenia.

12.2 Instalacja elektryczna



OSTRZEŻENIE!

Instalację elektryczną musi wykonać wykwalifikowana osoba.



Producent nie ponosi odpowiedzialności za nieprzestrzeganie zaleceń dotyczących bezpieczeństwa, które zawarto w rozdziale „Informacje dotyczące bezpieczeństwa”.

Kuchenka mikrofalowa jest wyposażona w kabel zasilający z wtyczką.

W kablu znajduje się przewód uziemienia z wtykiem uziemienia. Wtyczkę należy wkładać do prawidłowo zainstalowanego i uziemionego gniazda. W razie zwarcia elektrycznego uziemienie zmniejsza ryzyko porażenia prądem.

12.3 Instalacja kuchenki mikrofalowej

1. Sprawdzić, czy meble spełniają wymagania dotyczące wymiarów podczas instalacji.

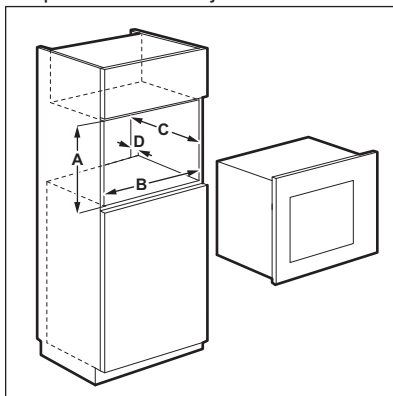

Wymagania dotyczące wymiarów podczas instalacji

Wymiar	mm
A	380 + 2
B	560 + 8
C	500
D	45

2. Jeśli głębokość szafki przekracza 300 mm, należy na jej dnie umieścić szablon i sprawdzić, czy pasuje. Jeśli

tak, należy zaznaczyć punkty dla wkrętów. Wyjąć szablon i przymocować uchwyt w zaznaczonych miejscach za pomocą wkrętów.

- i** Jeśli głębokość szafki wynosi 300 mm, należy pominąć ten krok.

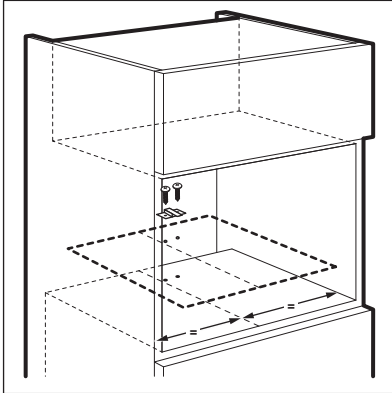

3. Zainstalować kuchenkę mikrofalową. Jeśli został zamocowany uchwyt, należy upewnić się, że blokuje on tył urządzenia.

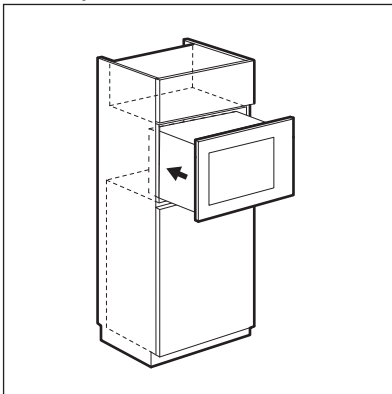

4. Otworzyć drzwi i przymocować kuchenkę mikrofalową za pomocą wkrętu.

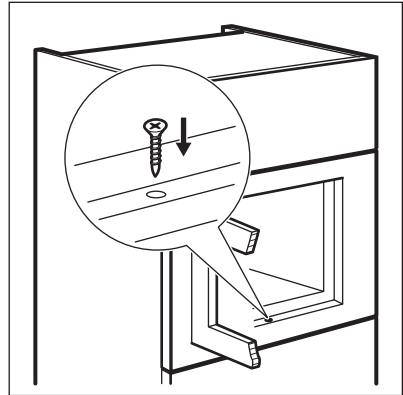

13. OCHRONA ŚRODOWISKA

Materiały oznaczone symbolem  należy poddać utylizacji. Opakowanie urządzenia włożyć do odpowiedniego pojemnika w celu przeprowadzenia recyklingu. Należy zadbać o ponowne przetwarzanie odpadów urządzeń

elektrycznych i elektronicznych, aby chronić środowisko naturalne oraz ludzkie zdrowie. Nie wolno wyrzucać urządzeń oznaczonych symbolem  razem z odpadami domowymi. Należy zwrócić produkt do miejscowego punktu

ponownego przetwarzania lub
skontaktować się z odpowiednimi
władzami miejskimi.

www.electrolux.com/shop



867300699-B-272015

